

027 / 2019

**Zmluva o poskytovaní komplexnej služby
energetického kontraktingu**

Táto **ZMLUVA O POSKYTOVANÍ KOMPLEXNEJ SLUŽBY ENERGETICKÉHO KONTRAKTINGU** (ďalej len „Zmluva“) je uzatvorená v zmysle § 269 ods. 2 a v súvisi s § 536 a nasl. Obchodného zákonníka (ako je tento pojem definovaný nižšie) medzi:

- (1) **KOOR, s.r.o.**
- | | | |
|------------------|---|--|
| Sídlo | : | Bajzova 1, 82108 Bratislava |
| Zápis v registri | : | Obchodný register Okresného súdu Bratislava I, oddiel Sro, vložka č. 66124/B |
| IČO | : | 45 628 246 |
| DIČ | : | 2023067200 |
| IČ DPH | : | SK2023067200 |
| IBAN | : | SK69 0200 0000 0027 7140 9858 |
| V zastúpení | : | Ing. Milan Orlovský, konateľ |

(ďalej len „Poskytovateľ“)

- (2) **Obec Nemecká**
- | | | |
|-------------|---|---|
| Sídlo | : | Obecný úrad Nemecká, Hronská 37, 976 97 Nemecká |
| IČO | : | 00313645 |
| DIČ | : | 2021169931 |
| IBAN | : | SK83 5600 0000 0020 0113 1001 |
| V zastúpení | : | Branislav Čižmárik, starosta obce |

(ďalej len „Objednávateľ“)

(Poskytovateľ a Objednávateľ ďalej spoločne aj ako „Zmluvné strany“ alebo jednotlivo aj ako „Zmluvná strana“)

Vzhľadom na to, že:

- (A) Energetické zariadenia Objednávateľa sú značne opotrebované, zastarané (na hranici, resp. za hranicou životnosti), neekonomické, nákladné a vyžadujú obnovu a modernizáciu. Modernizácia a údržba Energetických zariadení však vyžaduje vynaloženie značných finančných prostriedkov. Nakoľko finančná situácia Objednávateľa neumožňuje Objednávateľovi vynaložiť jednorazovo finančné prostriedky (inak určené na bežnú údržbu Energetických zariadení) na modernizáciu Energetických zariadení, Objednávateľ sa rozhodol potrebnú modernizáciu ako aj údržbu Energetických zariadení zabezpečiť formou komplexnej služby energetického kontraktingu s partnerom zo súkromného sektora.

Cieľom Objednávateľa je zmodernizovať Energetické zariadenia pre účely plnenia predmetu tejto Zmluvy tak, aby došlo k (i) zlepšeniu ochrany životného prostredia (najmä, ale nie len znížením ekologického zaťaženia spôsobeného svietením), (ii) zníženiu nákladov na údržbu a nákladov na Energie súvisiacich s prevádzkou a údržbou Energetických zariadení, (iii) zlepšeniu bezpečnosti pri prevádzke Energetických zariadení, (iv) zlepšeniu funkčnosti Energetických zariadení, (energetickej hospodárnosti Budovy Základnej školy s MŠ nachádzajúcej sa v obci Nemecká). Rovnako zámerom Objednávateľa je zabezpečenie poskytovania služieb nevyhnutných na údržbu Energetických zariadení formou komplexnej služby energetického kontraktingu, ktorých výsledkom bude zabezpečenie svetelnej pohody v Budove podľa platných Právnych predpisov.

- (B) Poskytovateľ poskytuje komplexné služby energetického kontraktingu a má záujem (i) zrealizovať (vykonať) Projekt (ako je tento pojem definovaný nižšie), (ii) poskytovať Objednávateľovi komplexné služby zavedením opatrení zameraných na zníženie spotrieb energie v Infraštruktúre podľa Projektu a (iii) zaručiť sa Objednávateľovi v rámci Projektu za funkčnosť ním zmodernizovaných Energetických zariadení;

- (C) Zmluvné strany majú záujem na realizácii Projektu pozostávajúceho z troch etáp, a to: (i) vykonanie Návrhu (ako je tento pojem definovaný nižšie), (ii) realizácia Obnovy (ako je tento pojem definovaný nižšie), a (iii) poskytnutie Služieb (ako je tento pojem definovaný nižšie) tak, aby Objednávateľ dosahoval zníženie spotrieb energie oproti stavu pred modernizáciou Energetických zariadení, a to všetko za podmienok uvedených v tejto Zmluve;
- (D) Zmluvné strany sa dohodli na zabezpečení financovania tohto projektu z vlastných zdrojov Poskytovateľa, pričom Poskytovateľ vyhlasuje, že bude mať k dispozícii finančné prostriedky potrebné na modernizáciu Energetických zariadení. Energetické zariadenia Poskytovateľa ostávajú v ekonomickom aj právnom vlastníctve Poskytovateľa počas trvania tejto Zmluvy.

Zmluvné strany sa dohodli nasledovne:

1. Definície a výklad pojmov

- 1.1 Ak táto Zmluva neustanovuje inak alebo pokiaľ z kontextu Zmluvy nevyplýva niečo iné, slová a výrazy napísané s veľkým začiatočným písmenom majú v tejto Zmluve nasledujúci význam:

„**Areál**“ znamená všetky stavebné a technologické objekty tvoriace samotnú prevádzkovú alebo správnu jednotku vo vlastníctve Objednávateľa, správe Objednávateľa alebo inom užívaní Objednávateľa na základe zmluvného vzťahu, nachádzajúce sa v jednej lokalite, ktorej súčasťou je aj Infraštruktúra.

„**Budovy**“ alebo každá samostatne aj ako „**Budova**“ znamená budovu Základnej školy s MŠ v obci Nemecká.

„**Dielo**“ znamená dielo, ktoré má byť Poskytovateľom vykonané podľa tejto Zmluvy tak, ako je definované touto Zmluvou v súlade so Špecifikáciou predmetu Energetického kontraktingu a Ponukou Poskytovateľa.

„**Energetické zariadenia**“ znamenajú podľa kontextu zariadenia, ktoré sú majetkom Poskytovateľa, ako aj tie, ktoré majú tvoriť alebo tvoria časť Diela a všetky zariadenia a majetok Poskytovateľa. Pokiaľ je v tejto Zmluve uvedené slovné spojenie „**Energetické zariadenia Poskytovateľa**“ tieto znamenajú výlučne Energetické zariadenia, ktorými Poskytovateľ vykonal Modernizáciu podľa tejto Zmluvy, a ktoré boli dodané zo strany Poskytovateľa (resp. jeho Subdodávateľov).

„**Energetické zariadenia Poskytovateľa**“ tieto znamenajú výlučne Energetické zariadenia, ktorými Poskytovateľ vykonal Modernizáciu podľa tejto Zmluvy, a ktoré boli dodané, nainštalované a/alebo upravené zo strany Poskytovateľa (resp. jeho Subdodávateľov).

„**Autorský zákon**“ znamená zákon č. 185/2015 Z.z. Autorský zákon v znení neskorších predpisov.

„**Deň skončenia obnovy**“ znamená deň podpisu Protokolu o akceptácii Zmluvnými stranami.

„**Deň začatia obnovy**“ znamená deň podpisu preberacieho protokolu Zmluvnými stranami, na základe ktorého Objednávateľ odovzdá Poskytovateľovi Infraštruktúru a Areál (alebo ich príslušné časti) za účelom realizácie Obnovy alebo inak umožní užívanie Infraštruktúry a Areálu (alebo ich príslušných častí) za účelom realizácie Obnovy.

„**Dôverné informácie**“ znamenajú všetky informácie a skutočnosti, ktoré získali Zmluvné strany alebo o ktorých sa dozvedeli akýmkoľvek spôsobom pri uzavretí alebo plnení tejto Zmluvy alebo v súvislosti s ňou, a ktoré majú charakter obchodného tajomstva podľa Obchodného zákonníka.

„**Faktúra za služby**“ znamená vyúčtovaciu faktúru vystavenú Poskytovateľom na zaplatenie za poskytovanie komplexnej služby energetického kontraktingu.

„**Harmonogram prác**“ znamená harmonogram prác a dodávok, v ktorom je uvedený rozsah prác a dodávok, ktoré sa majú vykonať v rámci Projektu a lehoty, počas ktorých sa majú práce a dodávky vykonať.

„**Infraštruktúra**“ znamená stavebný a/alebo technologický objekt (resp. stavebné a/alebo technologické objekty), v ktorom (resp. v ktorých) sa bude realizovať Projekt.

„**Konečný deň**“ má význam uvedený v odseku 13.1.

„**Majetok Objednávateľa**“ znamená majetok, (najmä Energetické zariadenia a iné súvisiace zariadenia Objednávateľa), ktorý Objednávateľ odovzdá Poskytovateľovi do bezodplatného užívania pre plnenie účelu tejto Zmluvy.

„**Návrh**“ znamená dokumentáciu potrebnú pre realizáciu Obnovy, vrátane svetlo-technického výpočtu a výpočtu novej LED svetelnej sústavy, ktoré tvoria súčasť tej to Zmluvy.

„**Obchodný zákonník**“ znamená zákon č. 513/1991 Zb. Obchodný zákonník v znení neskorších predpisov.

„**Obdobie poskytovania služieb**“ znamená obdobie, v ktorom je Poskytovateľ povinný zabezpečiť údržbu Energetických zariadení za súčasnej záruky za ich funkčnosť a dostatočný výkon začínajúce prvým dňom prvého kalendárneho mesiaca nasledujúceho po dni skončenia obnovy a končiace Konečným dňom.

„**Obdobie obnovy**“ znamená obdobie realizácie prác a dodávok podľa projektovej dokumentácie, ktorá je súčasťou Návrhu, začínajúce Dňom začatia obnovy a končiace Dňom skončenia obnovy.

„**Obdobie príprav**“ znamená obdobie začínajúce dňom podpisu tejto Zmluvy a končiace Dňom začatia obnovy, počas ktorého Poskytovateľ vypracuje Návrh.

„**Obnova**“ znamená práce, ktoré vykoná Poskytovateľ v Období obnovy, pričom rozsah Obnovy je uvedený vo Výkaze -Výmere, ktorý tvorí súčasť tejto Zmluvy.

„**Platba za služby**“ znamená odmenu Poskytovateľa za poskytovanie Služieb podľa tejto Zmluvy, vo výške uvedenej v bode 7.2 tejto Zmluvy za Ročnú periódu. Ak počas Obdobia poskytovania služieb percentuálna zmena v jednotnom indexe spotrebiteľských cien eurozóny, zverejnenom Eurostatom (alebo akýmkoľvek indexom takýto index nahradzujúci) za príslušný kalendárny rok, ktorý celý pripadol do Obdobia poskytovania služieb, prekročí [3] %, bude Poskytovateľ oprávnený odporčne zvýšiť výšku Platby za Služby v rozsahu príslušnej percentuálnej zmeny, a to s účinnosťou pre nasledujúcu Ročnú periódu. Oznámenie o takomto zvýšení je Poskytovateľ povinný doručiť Objednávateľovi najneskôr do 60 dní odo dňa zverejnenia príslušnej percentuálnej zmeny v jednotnom indexe spotrebiteľských cien eurozóny za príslušný kalendárny rok Eurostatom.

„**Podklady**“ znamenajú dokumenty potrebné na vypracovanie Návrhu poskytnuté Objednávateľom, ako verejným obstarávateľom, vo verejnom obstarávaní, a to napr. dokumenty potrebné na vypracovanie ponuky, návrhu alebo na preukázanie splnenia podmienok účasti, a to najmä oznámenie o vyhlásení verejného obstarávania, oznámenie použité ako výzva na súťaž, oznámenie o vyhlásení súťaže návrhov, výzva na predkladanie ponúk, súťažné podklady, súťažné podmienky, informatívny dokument a iná sprievodná dokumentácia; dokumenty obsahujúce popis existujúceho (technologického) stavu a systému Infraštruktúry vypracované Objednávateľom alebo externým poradcom Objednávateľa pred

uzatvorením tejto Zmluvy, ktoré môžu obsahovať aj návrh riešenia alebo niekoľko variantných návrhov riešení pre dosiahnutie zníženia spotrieb energie oproti stavu pred modernizáciou Energetických zariadení v Infraštruktúre; a akékoľvek ďalšie podklady, ktoré Objednávateľ poskytol Poskytovateľovi počas lehoty na predkladanie ponúk.

„**Ponuka**“ znamená ponuku predloženú Objednávateľovi vo Verejnom obstarávaní, ktorá je uvedená v Prílohe tejto Zmluvy.

„**Príslušné predpisy**“ znamenajú všeobecne záväzné právne predpisy Slovenskej republiky a Európskej únie, príslušné štandardy kvality, technické normy, bezpečnostné normy a iné normy (vrátane akýchkoľvek noriem, na ktoré odkazujú Podklady) vzťahujúce sa na príslušnú činnosť alebo výsledky činnosti Poskytovateľa podľa tejto Zmluvy.

„**Projekt**“ znamená všetky úkony a konania, ktoré sú Zmluvné strany povinné resp. oprávnené vykonať podľa tejto Zmluvy počas jeho realizácie, a to v rámci:

- (a) Obdobia príprav;
- (b) Obdobia obnovy a
- (c) Obdobia poskytovania služieb.

„**Protokol o akceptácii**“ znamená písomný protokol o zrealizovaní Obnovy, ktorým Zmluvné strany potvrdia, že Obnova bola zrealizovaná v súlade s touto Zmluvou, ktorým dôjde k odovzdaniu a prevzatiu Obnovených zariadení v súlade, a ktorého súčasťou/prílohami je najmä súpis zistených drobných väd Obnovy, ktoré svojou povahou nebránia funkčnosti Energetických zariadení ani ich prevádzke, spolu s lehotou na ich odstránenie;

„**Ročná perióda**“ znamená každé príslušné obdobie dvanástich (12) po sebe nasledujúcich mesiacov počas Obdobia poskytovania služieb, pričom prvá Ročná perióda začína plynúť v deň začatia Obdobia poskytovania služieb.

„**Služby**“ znamená zabezpečenie údržby Energetických zariadení a s tým súvisiace ďalšie energetické služby zamerané na zníženie spotreby energie, ktoré Poskytovateľ poskytuje Objednávateľovi podľa tejto Zmluvy.

„**Subdodávateľ**“ má význam uvedený v odseku 3.5.

„**Subjekt zaradený v sektore verejnej správy**“ znamená subjekt zapísaný v registri organizácií vedenom Štatistickým úradom Slovenskej republiky podľa § 19 až 21 zákona č. 540/2001 Z.z. o štátnej štatistike v znení neskorších predpisov a zaradený vo verejnej správe v súlade s jednotnou metodikou platnou pre Európsku úniu.

„**Verejné obstarávanie**“ znamená verejné obstarávanie na zákazku, ktorej výsledkom je táto Zmluva.

„**Vyššia moc**“ je taká prekážka, ktorá nastala nezávisle od vôle povinnej Zmluvnej strany a bráni jej v splnení jej povinností, pokiaľ nemožno rozumne predpokladať, že by povinná Zmluvná strana túto prekážku alebo jej následky odvrátila alebo prekonala a taktiež, že by v čase vzniku záväzku túto prekážku predvídala; za Vyššiu moc sa na účely tejto Zmluvy považujú výlučne nasledovné okolnosti (v každom prípade za podmienky, že spĺňajú vyššie uvedené definičné znaky): vojna, sabotáž, teroristické akcie, blokáda, štrajk, epidémia, nukleárna explózia, radiácia, chemická alebo biologická kontaminácia, havária lietadla a živelné pohromy (zemetrásenie, zosuv pôdy, požiar, potopa, búrka, víchrica, výbuch sopky, lavína, krupobitie, sucho). Pre vylúčenie pochybností platí, že za Vyššiu moc sa nikdy nepokladajú zmeny ekonomického, politického, finančného alebo menového rázu, zmena hospodárskych pomerov niektorej Zmluvnej strany alebo Subdodávateľa, nevydanie alebo zamietnutie vydania akéhokoľvek rozhodnutia orgánu verejnej moci.

„Zákon o verejnom obstarávaní“ znamená zákon č. 343/2015 Z.z. o verejnom obstarávaní a o zmene a doplnení niektorých zákonov v znení neskorších predpisov.

- 1.2 Pri výklade Zmluvy, pokiaľ nie je uvedené v Zmluve inak, alebo pokiaľ z kontextu Zmluvy nevyplýva niečo iné:
- (a) pojmy v jednotnom čísle zahŕňajú aj tvary v množnom čísle a naopak,
 - (b) odkazy na článok, odsek alebo prílohu sa budú vykladať ako odkazy na článok, odsek alebo prílohu Zmluvy,
 - (c) nadpisy a obsahy sú vložené výlučne pre orientáciu a nemajú žiaden vplyv na výklad Zmluvy, a
 - (d) odkaz na akýkoľvek právny predpis alebo jeho príslušné ustanovenie zahŕňa novelizáciu, doplnenie a úpravu tohto právneho predpisu alebo jeho príslušného ustanovenia po uzatvorení tejto Zmluvy a právne predpisy alebo ich príslušné ustanovenia, ktoré úplne alebo čiastočne nahradia takýto právny predpis alebo jeho príslušné ustanovenie po uzatvorení tejto Zmluvy.

2. Predmet Zmluvy

2.1 Predmetom tejto Zmluvy je záväzok:

- (a) Poskytovateľ a vykonať s odbornou starostlivosťou a za podmienok bližšie špecifikovaných v tejto Zmluve Projekt; a
- (b) Objednávateľ a uhrádzať Poskytovateľovi pravidelné platby za poskytovanie komplexných služieb energetického kontraktingu, a to za podmienok bližšie špecifikovaných v tejto Zmluve.

2.2 Poskytovateľ sa v rámci vykonania Projektu a za podmienok bližšie špecifikovaných v tejto Zmluve zaväzuje:

- (a) v rámci Obdobia príprav vyhotoviť Návrh;
- (b) v rámci Obdobia obnovy zrealizovať Obnovu; a
- (c) v rámci Obdobia poskytovania služieb poskytovať Služby.

3. Povinnosti Poskytovateľa v Období príprav a Období obnovy

3.1 Poskytovateľ počas Obdobia príprav a najneskôr v termínoch určených v Harmonograme prác:

- (a) vypracuje Návrh v súlade s Príslušnými predpismi (pokiaľ Príslušné predpisy neurčujú požiadavky na kvalitu, bude Poskytovateľ postupovať v súlade s medzinárodne prijímanou úrovňou kvality, ktorá umožní riadne vypracovanie Návrhu) a Podkladmi; a
- (b) doručí vypracovaný Návrh Objednávateľovi na schválenie,

Náklady, ktoré Poskytovateľovi vzniknú v súvislosti s vypracovaním Návrhu, znáša v plnom rozsahu Poskytovateľ.

Ak sa v Návrhu Poskytovateľa nájdu chyby, opomenutia, nejasnosti, rozpory, nedostatky alebo akékoľvek iné vady, tieto budú opravené na náklady Poskytovateľa, nehľadiac na súhlasy alebo schválenia Objednávateľa.

Ak by Poskytovateľ na základe Podrobnej analýzy identifikoval potrebu doplniť resp. rozšíriť návrh Obnovy uvedený v Ponuke Poskytovateľa s cieľom dosahovať účel tejto Zmluvy, môže Objednávateľa písomne požiadať o akceptovanie takéhoto výhodnejšieho riešenia odlišne alebo nad rámec návrhov uvedených v Ponuke Poskytovateľa. Dodatočné návrhy Poskytovateľa podľa tohto bodu nesmú meniť Podklady alebo byť v rozpore s Podkladmi. Ak Objednávateľ udelí Poskytovateľovi písomný súhlas so žiadosťou Poskytovateľa podľa predchádzajúcej vety (Objednávateľ však nie je povinný takýto súhlas udeliť) a bude súhlasiť, že Návrh bude v niektorej časti meniť pôvodný návrh Obnovy podľa Ponuky Poskytovateľa alebo bude nad rámec tohto návrhu, bez ohľadu na akékoľvek iné ustanovenie tejto Zmluvy bude platiť, že Poskytovateľ neporuší túto Zmluvu, ak v Návrhu dá Objednávateľovi schváliť takto Objednávateľom odsúhlasené zmeny oproti Ponuke Poskytovateľa. V prípade ak Objednávateľ takéto zmeny už raz schválil, nesmie v predložennom Návrhu tieto zmeny zamietnuť. Zmluvné strany uzatvoria dodatok k tejto Zmluve ohľadom výhodnejšieho riešenia, ktoré je odlišné alebo ide nad rámec návrhov uvedených v Ponuke Poskytovateľa, bezodkladne po schválení takejto zmeny zo strany Objednávateľa.

3.2 Počas Obdobia obnovy sa Poskytovateľ zaväzuje:

- (a) realizovať Obnovu riadne a včas s odbornou starostlivosťou a v súlade s (i) Návrhom, (ii) Harmonogramom prác, (iii) Príslušnými predpismi (a pokiaľ Príslušné predpisy neurčujú požiadavky na kvalitu, bude Poskytovateľ postupovať v súlade s medzinárodne prijímanou úrovňou kvality, ktorá umožní riadne vykonanie Obnovy), (iv) Ponukou, (v) Podkladmi;
- (b) realizovať Obnovu za účelom dosahovania účelu tejto Zmluvy vykonať a Obnovu vlastnými finančnými prostriedkami,
- (c) dozeráť a riadiť realizáciu Obnovy s odbornou starostlivosťou; Poskytovateľ nesie výlučnú zodpovednosť za konštrukčné spôsoby, metódy, techniky, postupy, procedúry a za koordináciu všetkých častí zhotovenia Projektu;
- (d) postupovať tak, aby na zhotovenie Projektu použil výhradne vhodné a spôsobilé výrobky resp. akékoľvek časti spĺňajúce technické a bezpečnostné podmienky v zmysle Príslušných predpisov;
- (e) udržiavať Infraštruktúru a Areál Objednávateľa a ich okolie bez hromadenia odpadu vyplývajúceho z realizácie Obnovy a priebežne odstrániť z Infraštruktúry, Areálu a ich okolia všetok takýto odpadový materiál; ak o to požiada Objednávateľ, odpadový materiál sa dočasne uloží na dohodnutom mieste; ak bude odpad po uvážení Poskytovateľa nepotrebný, Poskytovateľ ho zlikviduje v súlade s Príslušnými predpismi na vlastné náklady;
- (f) zabezpečiť dodržiavanie požiadaviek Príslušných predpisov vzťahujúcich sa na bezpečnosť a ochranu zdravia pri práci, hygienické pravidlá, ochranu životného prostredia a požiaru ochranu, ako aj ďalších požiadaviek Príslušných predpisov vzťahujúcich sa na realizáciu Obnovy;
- (g) zabezpečiť všetky dodávky a práce a uhradiť včas svojim Subdodávateľom resp. tretím osobám všetky náklady na prácu, materiály, zariadenie a nástroje potrebné na správne uskutočnenie a dokončenie Obnovy.

3.3 Poskytovateľ sa zaväzuje odo Dňa začatia obnovy viesť montážny denník o prácach, ktoré vykonáva. Do montážneho denníka sa zapisujú všetky skutočnosti rozhodujúce pre plnenie Zmluvy. Montážny denník počas realizácie Obnovy musí byť neustále trvale prístupný. Objednávateľ je povinný sledovať obsah denníka a zápisom pripájať svoje stanovisko (súhlas,

námietky a pod.). Vedenie denníka sa končí ukončením Obnovy na základe Protokolu o akceptácii. Pri prípadnom prerušení prác z dôvodu, že Poskytovateľ nemôže pokračovať v prácach pre okolnosti, ktoré nie sú na jeho strane, Poskytovateľ v montážnom denníku zdokumentuje stav rozpracovanosti Obnovy. Záznamy v denníku, ktoré môžu mať vplyv na obsah zmluvných záväzkov Objednávateľa alebo Poskytovateľa podľa tejto Zmluvy, predložia pracovníci oprávnení vykonávať záznam v montážnom denníku, príslušnému útvaru svojej organizácie za účelom prípadných rokovaní o zmenách dotknutých častí Zmluvy.

- 3.4 Poskytovateľ umožní Objednávateľovi priebežne kontrolovať plnenie svojich povinností pri realizácii Obnovy. Poskytovateľ bude najmä v súlade s Harmonogramom prác organizovať kontrolné dni, pozývať na ne oprávnené osoby Objednávateľa a viesť z nich zápisnice.
- 3.5 Zmluvné strany sa dohodli, že Poskytovateľ je oprávnený uskutočniť plnenie svojich povinností podľa tejto Zmluvy prostredníctvom na to oprávnených a odborne spôsobilých fyzických a právnických osôb (ďalej len „Subdodávateľia“), pričom však zodpovedá za ich plnenie podľa tejto Zmluvy rovnako, ako keby toto plnenie poskytoval sám. Poskytovateľ je povinný zabezpečiť, aby Subdodávateľia najneskôr v čase plnenia Zmluvy spĺňali podmienky podľa § 32 ods. 1 Zákona o verejnom obstarávaní alebo predložili doklady podľa § 32 ods. 2 Zákona o verejnom obstarávaní, a ďalej zabezpečí, aby sa k rovnakej povinnosti zmluvne zaviazali Subdodávateľia vo vzťahu k ich priamym alebo nepriamym subdodávateľom tak, aby v celom subdodávateľskom reťazci bolo najneskôr v čase plnenia Zmluvy zabezpečené splnenie podmienok podľa § 32 ods. 1 Zákona o verejnom obstarávaní alebo predloženie dokladov podľa § 32 ods. 2 Zákona o verejnom obstarávaní.
- 3.6 Poskytovateľ doručí Objednávateľovi po zrealizovaní Obnovy písomné oznámenie, v ktorom vyzve Objednávateľa na podpis Protokolu o akceptácii. Podpisom Protokolu o akceptácii Zmluvnými stranami sa Obnova považuje za zrealizovanú a Obdobie obnovy za ukončené.
- 3.7 V Deň skončenia obnovy Poskytovateľ spolu s podpisom a odovzdaním Protokolu o akceptácii odovzdá Objednávateľovi tieto doklady (v rozsahu, v akom je to relevantné, a pokiaľ už neboli súčasťou príloh Protokolu o akceptácii):
 - (a) Jedno (1) vyhotovenia návrhu inštalácie– skutočný stav;
 - (b) zoznam Obnovených zariadení a pre každé Obnovené zariadenie:
 - (i) osvedčenie o akosti a kompletnosti (certifikáty a ďalšie dokumenty preukazujúce zhodu použitých materiálov a/alebo technológií a vo vzťahu k vyhradeným technickým zariadeniam príslušné potvrdenie od technickej inšpekcie);
 - (ii) návody na montáž, údržbu a obsluhu;
- 3.8 Zmluvné strany sa dohodli, že
 - (a) v prípade, že Poskytovateľ nedokončí realizáciu Obnovy v súlade s podmienkami tejto Zmluvy v termíne určenom v Harmonograme prác, vzniká Objednávateľovi nárok na zaplatenie zmluvnej pokuty zo strany Poskytovateľa vo výške 100 EUR za každý deň omeškania;
 - (b) v prípade, že Poskytovateľ alebo akákoľvek osoba, ktorú Poskytovateľ použije pri plnení predmetu tejto Zmluvy v súvislosti s realizáciou poruší akúkoľvek požiadavku Príslušných predpisov vzťahujúcich sa na bezpečnosť a ochranu zdravia pri práci, hygienické pravidlá, ochranu životného prostredia a požiaru ochranu, ako aj ďalších požiadaviek Príslušných predpisov vzťahujúcich sa na realizáciu Obnovy, vzniká Objednávateľovi nárok na zaplatenie zmluvnej pokuty zo strany Poskytovateľa vo výške 100 EUR pre každý jednotlivý prípad porušenia;

Celková suma zmluvných pokút, ktoré je Poskytovateľ povinný uhradiť Objednávateľovi podľa tohto odseku 3.8, nesmie presiahnuť 2000 EUR.

- 3.9 Ak bude počas Obnovy objavená v Infraštruktúre alebo Areáli akákoľvek nebezpečná látka alebo skryté nedostatky Infraštruktúry alebo Areálu (napríklad skryté vady stavebných konštrukcií), ktorých výskyt alebo dôsledky (i) majú podstatný negatívny vplyv na realizáciu Obnovy, (ii) Poskytovateľ nemohol rozumne predvídať ani pri vynaložení odbornej starostlivosti, ako skúsený poskytovateľ služieb v rozsahu predmetu tejto Zmluvy, s ohľadom na úroveň previerky relevantných skutočností, ktorú mohol a mal Poskytovateľ vykonať pred uzavretím tejto Zmluvy vzhľadom na okolnosti Projektu, a (iii) nie sú pričítateľné Poskytovateľovi, Poskytovateľ má právo prerušiť Obnovu (alebo je relevantnú časť), a to až do času, kým Objednávateľ na vlastné náklady nepreskúša, nevyčistí alebo neodstráni takéto nebezpečné látky alebo nedostatky Infraštruktúry alebo Areálu. V prípade takéhoto prerušenia sa príslušné lehoty podľa Harmonogramu prác v primeranom rozsahu predlžujú s ohľadom na rozsah a povahu časti prác, ktorých sa takéto prerušenie týka.

4. Záruka za akosť, funkčnosť a dostatočný výkon

- 4.1 Poskytovateľ zaručuje, že Obnovené zariadenia ako aj akékoľvek práce vykonané v rámci Obnovy Poskytovateľom alebo jeho Subdodávateľmi budú bez akýchkoľvek funkčných chýb a v súlade s podmienkami tejto Zmluvy ako aj Príslušnými predpismi, a to počas celej doby trvania tejto Zmluvy, ktorá začne plynúť Dňom skončenia obnovy a skončí uplynutím posledného dňa Obdobia poskytovania Služieb. Ak sa počas tejto doby zistí vada akejkoľvek časti Obnovy, Poskytovateľ na vlastné náklady podľa vlastného uváženia buď túto časť opraví alebo ju vymení. Poskytovateľ sa zaručuje, že ním navrhnuté Energetické zariadenia budú poskytovať dostatočný výkon a svetelnú pohodu v Budove.
- 4.2 Záruka za akosť a funkčnosť sa neposkytuje na prirodzené opotrebovanie, v rozsahu, v akom takéto prirodzené opotrebovanie nepredstavuje prekážku pre dosahovanie zníženia spotrieb energie oproti stavu pred modernizáciou, ani na poškodenie, ktoré vznikne:
- (a) tým, že Objednávateľ bez predchádzajúceho písomného súhlasu Poskytovateľa vykoná sám alebo prostredníctvom tretej osoby, ktorá nie je Poskytovateľom výslovne splnomocnená, zmeny alebo opravy Obnovy alebo jej časti;
 - (b) tým, že Obnova, alebo jej časť, bola poškodená (i) Objednávateľom, alebo tretou osobou, ktorej Objednávateľ umožnil prístup k Infraštruktúre a/alebo Obnoveným zariadeniam, (ii) v dôsledku porušenia povinnosti Objednávateľa alebo (iii) v dôsledku Vyššej moci; alebo
 - (c) z dôvodu použitia podkladov prevzatých od Objednávateľa, ak Poskytovateľ ani pri vynaložení odbornej starostlivosti, ako skúsený poskytovateľ služieb v rozsahu predmetu tejto Zmluvy, s ohľadom na úroveň previerky relevantných skutočností, ktorú mohol a mal Poskytovateľ vykonať pred uzavretím tejto Zmluvy alebo v čase prevzatia takýchto podkladov vzhľadom na okolnosti Projektu, nemohol zistiť ich nevhodnosť. Poskytovateľ je povinný po obdržaní podkladov od Objednávateľa bez zbytočného odkladu upozorniť na nedostatky týchto podkladov, ktoré mal Poskytovateľ ako skúsený poskytovateľ služieb podľa tejto Zmluvy zistiť pri vynaložení odbornej starostlivosti.
- 4.3 Práva zo zodpovednosti za vady musia byť uplatnené v dobe trvania tejto Zmluvy, inak tieto práva zanikajú.
- 4.4 Poskytovateľ je povinný odstrániť vadu po oznámení vady zo strany Objednávateľa, a to opravou vadnej časti Obnovy alebo výmenou vadnej časti Obnovy za novú alebo dodaním chýbajúcej časti Obnovy: (i) v prípade väd, ktoré majú podstatný negatívny vplyv na

prevádzkyschopnosť Infraštruktúry alebo Areálu, bezodkladne po oznámení vady zo strany Objednávateľa, najneskôr však do dvoch (2) pracovných dní resp. v lehote dohodnutej písomne medzi Poskytovateľom a Objednávateľom a (ii) v prípade iných väd v lehote do tridsiatich (30) dní odo dňa oznámenia vady zo strany Objednávateľa, v primeranej (s ohľadom na povahu a rozsah vady) lehote určenej a písomne oznámenej Poskytovateľovi zo strany Objednávateľa.

- 4.5 Všetky náklady v súvislosti s odstraňovaním väd Obnovy, na ktoré sa vzťahuje záruka za akosť a funkčnosť podľa tohto článku 4, (vrátane, pre vylúčenie pochybností, všetkých nákladov na odstránenie prípadných škôd, ktoré vzniknú Objednávateľovi v dôsledku väd Obnovy znáša a je povinný nahradiť Poskytovateľ.
- 4.6 Pokiaľ Poskytovateľ neodstráni vady v lehote podľa odseku 4.4, má Objednávateľ právo odstrániť vady sám alebo prostredníctvom tretej osoby, a to na náklady Poskytovateľa.

5. Povinnosti Poskytovateľa v Období poskytovania Služby

- 5.1 Poskytovateľ sa počas Obdobia poskytovania Služby zaväzuje Objednávateľovi poskytovať Služby riadne a včas s odbornou starostlivosťou a v súlade s (i) Príslušnými predpismi (a pokiaľ Príslušné predpisy neurčujú požiadavky na kvalitu, bude Poskytovateľ postupovať v súlade s medzinárodne prijímanou úrovňou kvality, ktorá umožní riadne vykonanie Služieb), (ii) Návrhom a (iii) Ponukou.
- 5.2 Ak by bolo potrebné podľa úsudku Poskytovateľa doplniť Obnovu s cieľom dosiahnuť zlepšenie kvality poskytovaných Služieb a realizovať ďalšie práce a nainštalovať ďalšie komponenty počas Obdobia poskytovania Služieb, je Poskytovateľ oprávnený vykonať takúto inštaláciu na vlastné náklady a podľa rovnakých ustanovení aké sú použité pre realizáciu Obnovy počas Obdobia obnovy. Poskytovateľ má okrem toho právo na svoje náklady nahradiť zameniteľné časti alebo zariadenia, ak takéto zameniteľné časti a zariadenia sú funkčné a rovnakej alebo lepšej kvality než časti a zariadenia, za ktoré budú zamenené. Na všetky doplnky a náhrady sa budú vzťahovať rovnaké záruky ako na originálne časti a zariadenia. Akékoľvek zmeny podľa tohto odseku 5.2 môže Poskytovateľ vykonať len s predchádzajúcim písomným súhlasom Objednávateľa; Objednávateľ sa však zaväzuje, že nebude bezdôvodne odmietat' vydanie takéhoto súhlasu (pričom dôvodom pre odopretie takéhoto súhlasu môže byť najmä (nie však výlučne) podstatný nepriaznivý vplyv navrhovaných zmien na prevádzku Infraštruktúry alebo Areálu alebo činnosť Objednávateľa).
- 5.3 Počas Obdobia poskytovania Služieb je Poskytovateľ povinný poskytovať Služby zabezpečovania údržby Obnovených zariadení v súlade s Príslušnými predpismi a je plne zodpovedný za funkčnosť a bezporuchový chod všetkých Obnovených zariadení, a to tak, aby bol dosiahnutý účel tejto Zmluvy.
- 5.4 Poskytovateľ sa zaväzuje poskytovať Služby s vynaložením odbornej starostlivosti, ako skúsený poskytovateľ energetických služieb. Poskytovateľ je povinný Služby poskytovať vždy s prihliadnutím na oprávnený záujem Objednávateľa.
- 5.5 Zmluvné strany sa dohodli, že odberateľom vstupných energií (elektrická energia) potrebných na prevádzku Energetických zariadení a poskytovanie Služby bude výlučne Objednávateľ, ktorý je povinný na vlastné náklady zabezpečiť ich riadne a včasné dodanie do Energetických zariadení a v plnom rozsahu zodpovedá za škody spôsobené v dôsledku porušenia tejto povinnosti, bez ohľadu na zavinenie svojich dodávateľov. V prípade, ak Objednávateľ nedodá požadované vstupné energie, Poskytovateľ v rozsahu v akom je plnenie jeho povinností závislé od dodávky týchto energií, nezodpovedá za riadne plnenie tejto Zmluvy.
- 5.6 Poskytovateľ nesmie zriadiť ani inak zaťažiť Energetické zariadenia žiadnymi právami tretích osôb, ktoré by obmedzovali právo užívať alebo obmedzovali právo nakladať s Energetickými

zariadeniami, vrátane záložného práva, predkupného práva, zabezpečovacieho prevodu práva, práva nájmu, vecného bremena alebo akejkolvek inej ťarchy s výnimkou ťarchy spojenej so zabezpečením úveru resp. iných prostriedkov na financovanie Obnovy a iných činností na základe tejto Zmluvy.

- 5.7 Poskytovateľ nezodpovedá za vady prevzatého Majetku Objednávateľa, ktoré sú spôsobené opotrebovaním a/alebo ktorých príčinu nezavinil. Poskytovateľ sa zaväzuje, že o prevzatý Majetok Objednávateľa sa bude riadne a odborne starať, bude ho spravovať a udržiavať. Poskytovateľ sa zaväzuje, že všetky vzniknuté vady Majetku Objednávateľa, za ktoré nezodpovedá, bez zbytočného odkladu oznámi Objednávateľovi.
- 5.8 V súvislosti s poskytovaním Služby je Poskytovateľ okrem ostatných povinností na základe tejto Zmluvy povinný najmä, nie však výlučne:
- Zabezpečiť a vykonávať všetky činnosti potrebné pre kontinuálnu, efektívnu, bezpečnú a bezporuchovú prevádzku Energetických zariadení;
 - Zabezpečiť a vykonávať všetky úkony prevádzkovej údržby Energetických zariadení zariadení v zmysle Právnych predpisov a pokynov výrobcov jednotlivých Energetických zariadení (pravidelne vykonávaná činnosť v určených časových intervaloch, kontrola prevádzkových parametrov, kontrola funkčnosti a pod.);
 - Poskytovateľ je povinný vykonávaním prác pri poskytovaní Služby poveriť výlučne osoby, ktoré majú požadovanú kvalifikáciu, sú odborne a zdravotne spôsobilé a v zmysle príslušných Právnych predpisov sú zaškolené na vykonávanie zverených prác.
 - v primeranom rozsahu umožniť zástupcom Objednávateľa vstup do priestorov, v ktorých sú / budú umiestnené Energetické zariadenia.

6. Spolupráca počas poskytovania Služby

- 6.1 Objednávateľ sa zaväzuje počas platnosti tejto Zmluvy poskytnúť Poskytovateľovi súčinnosť, ktorá je nevyhnutná za účelom riadneho vykonania Projektu zo strany Poskytovateľa. Objednávateľ sa zaväzuje písomne upozorniť Poskytovateľa na akékoľvek zámery a aktivity týkajúce sa Infraštruktúry a jej využívania, ktoré by mohli ovplyvniť plnenie jeho povinností, ako boli dohodnuté v tejto Zmluve.
- 6.2 Objednávateľ sa zaväzuje umožniť Poskytovateľovi prístup k Infraštruktúre a do Areálu a vykonanie všetkých potrebných úkonov za účelom riadneho vyhotovenia Návrhu, realizácie Obnovy a poskytovania Služieb v zmysle tejto Zmluvy. Objednávateľ sa taktiež zaväzuje poskytnúť a predložiť Poskytovateľovi a/alebo jeho Subdodávateľom všetky nevyhnutné informácie týkajúce sa stavu a prevádzkovania Infraštruktúry, o ktoré Poskytovateľ požiada za účelom a v rozsahu nevyhnutnom na splnenie svojich povinností vyplývajúcich z tejto Zmluvy, a to počas celého obdobia platnosti Zmluvy.
- 6.3 Objednávateľ sa zaväzuje poskytnúť Poskytovateľovi súčinnosť pri realizácii Obnovy v nasledovnom rozsahu:
- V rozsahu nevyhnutnom pre realizáciu Obnovy sa Objednávateľ zaväzuje bezodplatne odovzdať Poskytovateľovi Infraštruktúru a Areál (alebo ich časti, ak je to relevantné) za účelom začatia Obnovy v lehote stanovenej Harmonogramom prác. O odovzdaní Infraštruktúry a Areálu (resp. ich častí, ak je to relevantné) Zmluvné strany podpíšu preberací protokol.
 - V rámci organizácie zabezpečovania činností v Infraštruktúre bude organizovať uvoľnenie priestorov a/alebo objektov Infraštruktúry do takej miery, ako je to len možné, aby sa realizácia Obnovy dala realizovať v súlade s Harmonogramom prác.

Objednávateľ zodpovedá za to, že riadny priebeh montážnych prác Poskytovateľa nebude rušený neoprávnenými zásahmi tretích osôb.

- 6.4 Ak Obnova spĺňa rozsah Obnovy v zmysle tejto Zmluvy, je Objednávateľ povinný podpísať Protokol o akceptácii do 7 pracovných dní odo dňa, kedy k tomu bol písomne vyzvaný Poskytovateľom. Ak Objednávateľ oznámi Poskytovateľovi nedostatky, z dôvodu ktorých Obnova nespĺňa rozsah Obnovy, Poskytovateľ je povinný prijať bezodkladne opatrenia na odstránenie takýchto nedostatkov a po ich odstránení opätovne písomne vyzvať Objednávateľa na podpis Protokolu o akceptácii v súlade s podmienkami tejto Zmluvy.
- 6.5 Všetky Obnovené zariadenia ako aj akékoľvek iné prvky inštalované v rámci Obnovy ostávajú v ekonomickom aj právnom vlastníctve Poskytovateľa počas celej doby trvania tejto Zmluvy.
- 6.6 Objednávateľ je zodpovedný za to, že Infraštruktúra a Areál (v rozsahu, v akom sú prevádzkované zo strany Objednávateľa, a v každom prípade s výnimkou Obnovených zariadení) sú udržiavané so starostlivosťou obozretného hospodára v dobrom stave počas celej doby platnosti Zmluvy. Všetky montážne a údržbárske činnosti nutné počas celej doby platnosti Zmluvy a nesúvisiace s Obnovou alebo s poskytovaním Služieb budú realizované Objednávateľom na jeho náklady. Takéto činnosti budú vždy uskutočňované v súlade s relevantnými Príslušnými predpismi.
- 6.7 V rozsahu, v akom Poskytovateľ nemohol príslušné informácie získať vlastnou činnosťou pri plnení tejto Zmluvy, je Objednávateľ povinný informovať Poskytovateľa o akýchkoľvek zmenách okolností, o ktorých má vedomosť a ktoré by mohli viesť k zmenám v množstve spotreby energie (ako napríklad zmeny v používaní Infraštruktúry, zmeny vyučovacieho rozvrhu, narušeníach Infraštruktúry, činnostiach Objednávateľa, ktoré by mohli mať podstatný vplyv na spotrebu energie, a pod.).

7. Platby za Služby Energetického kontraktingu

- 7.1 Od prvého dňa Obdobia poskytovania Služieb a za podmienok dohodnutých touto Zmluvou je Objednávateľ povinný platiť Poskytovateľovi Platby za Služby.
- 7.2 Platby za poskytovanie Služieb bude uhrádzať Objednávateľ vo vzťahu ku každému mesačnému obdobiu každej Ročnej periódy v pravidelných mesačných platbách vo výške:
382,50 EUR bez DPH (slovom: tristoosemdesiatdva eur a päťdesiat centov bez DPH). Daň z pridanej hodnoty bude fakturovaná v zmysle platných právnych predpisov.

8. Poistenie

- 8.1 Poskytovateľ je povinný odo dňa uzatvorenia tejto Zmluvy udržiavať v platnosti nasledovné poistenia:
- (a) Až do Dňa skončenia obnovy a počas celého Obdobia poskytovania služieb udržiavať v platnosti poistnú zmluvu na poistenie zodpovednosti za škodu pri výkone podnikateľskej činnosti na poistnú sumu minimálne 300 000 EUR.
- (b) Počas celej doby platnosti tejto Zmluvy udržiavať v platnosti poistnú zmluvu na poistenie majetku Poskytovateľa - Energetických zariadení Poskytovateľa najmenej vo výške ich investičnej hodnoty.

Poskytovateľ sa zaväzuje predložiť poisťné dokumenty preukazujúce splnenie jeho povinnosti podľa tohto odseku 8.1 bezodkladne na výzvu Objednávateľa.

9. Vyhlásenia a ubezpečenia

9.1 Poskytovateľ vyhlasuje a ubezpečuje Objednávateľa, že:

- (a) podniká v oblasti poskytovania energetických služieb a je držiteľom všetkých oprávnení potrebných na plnenie tejto Zmluvy;
- (b) je držiteľom certifikátov a iných povolení či dokladov preukazujúcich splnenie podmienok technickej a odbornej spôsobilosti, ktoré Poskytovateľ predložil vo svojej Ponuke a/alebo vo Verejnom obstarávaní;
- (c) disponuje dostatočnými ľudskými a finančnými zdrojmi na splnenie záväzkov podľa tejto Zmluvy;
- (d) má plnú právomoc a oprávnenie uzatvoriť túto Zmluvu a akýkoľvek iný dokument s ňou súvisiaci a uskutočniť transakcie zamýšľané touto Zmluvou, pričom táto Zmluva a akékoľvek dokumenty, ktoré uzatvoril a podpísal Poskytovateľ v súvislosti s touto Zmluvou zakladajú platné záväzky, ktoré sú vymáhateľné voči Poskytovateľovi;
- (e) neexistujú žiadne okolnosti, ktoré by si vyžadovali alebo umožňovali začatie konkurzného alebo reštrukturalizačného konania na majetok Poskytovateľa, ani neprijal žiadne rozhodnutie smerujúce k zrušeniu Poskytovateľa s likvidáciou;
- (f) pred uzatvorením tejto Zmluvy preskúmal Podklady s odbornou starostlivosťou, ako skúsený poskytovateľ služieb v rozsahu predmetu tejto Zmluvy, s ohľadom na úroveň previerky relevantných skutočností, ktorú mohol a mal Poskytovateľ vykonať pred uzavretím tejto Zmluvy vzhľadom na okolnosti Projektu;
- (g) uzatvorenie tejto Zmluvy je v súlade s právnymi predpismi, ktorými je viazaný ako aj akýmkoľvek internými dokumentmi Poskytovateľa, ako aj so všetkými zmluvami, platnými súdnymi, rozhodcovskými (arbitrážnymi) alebo správными rozhodnutiami, ktorými je viazaný,
- (h) nie je Subjektom zaradeným v sektore verejnej správy.

9.2 Objednávateľ vyhlasuje a ubezpečuje Poskytovateľa, že:

- (a) je výlučným vlastníkom Infraštruktúry alebo, v prípade, že nie je výlučným vlastníkom Infraštruktúry, je oprávnený Infraštruktúru užívať a nakladať (disponovať) s ňou (i) v zmysle právnych predpisov alebo (ii) na základe dohody, v rozsahu nevyhnutnom na uzavretie tejto Zmluvy;
- (b) uzatvorenie tejto Zmluvy je v súlade s právnymi predpismi, ktorými je viazaný ako aj akýmkoľvek internými dokumentmi Objednávateľa, vzťahujúcimi sa najmä nie však výlučne na Infraštruktúru, pôvodný energetický systém Infraštruktúry, majetok resp. nakladanie so spravovaným majetkom, ako aj so všetkými zmluvami, platnými súdnymi, rozhodcovskými (arbitrážnymi) alebo správными rozhodnutiami, ktorými je viazaný;
- (c) údaje poskytnuté Objednávateľom podľa tejto Zmluvy a Podklady sú podľa vedomostí Objednávateľa v čase ich poskytnutia Poskytovateľovi v podstatných ohľadoch správne a presné, a je si vedomý, že Poskytovateľ vykoná Projekt po ich

preskúmaní s odbornou starostlivosťou, ako skúsený poskytovateľ služieb v rozsahu predmetu tejto Zmluvy,

- (d) je Subjektom zaradeným v sektore verejnej správy;
- (e) neexistujú žiadne okolnosti, ktoré by si vyžadovali alebo umožňovali zavedenie nútenej správy nad Objednávateľom.

9.3 Každá Zmluvná strana je povinná bez zbytočného odkladu oznámiť druhej Zmluvnej strane, že (i) akékoľvek z jej vyhlásení a ubezpečení podľa tejto Zmluvy prestalo byť úplné, pravdivé a/alebo presné, a/alebo (ii) že existujú také skutočnosti, na základe ktorých možno odôvodnene predpokladať, že akékoľvek z jej vyhlásení a ubezpečení podľa tejto Zmluvy by sa mohlo stať neúplné, nepravdivé a/alebo nepresné, alebo že hrozí porušenie tejto Zmluvy zo strany dotknutej Zmluvnej strany.

9.4 Pre vylúčenie pochybností platí, že za porušenie tejto Zmluvy sa považuje aj prípad, ak sa akékoľvek z vyhlásení a ubezpečení Zmluvnej strany podľa tejto Zmluvy ukáže ako nepravdivé alebo sa stane nepravdivým počas platnosti tejto Zmluvy.

10. Odškodnenie a sankcie

10.1 Ak Zmluvná strana poruší akúkoľvek svoju povinnosť, zaväzuje sa druhej Zmluvnej strane nahradiť škodu, ktoré druhej Zmluvnej strane vzniknú v súvislosti a/alebo v dôsledku porušenia povinnosti porušujúcej Zmluvnej strany v súlade s ustanoveniami § 373 a nasl. Obchodného zákonníka.

10.2 V prípade, ak Objednávateľ neuhradí včas svoj peňažný záväzok podľa tejto Zmluvy, je Poskytovateľ od prvého dňa omeškania oprávnený požadovať od Objednávateľa úrok z omeškania vo výške 0,05 % z dlžnej sumy za každý deň omeškania až do zaplatenia celej dlžnej sumy.

11. Vyššia moc

11.1 Zmluvné strany sú zbavené zodpovednosti za čiastočné alebo úplné neplnenie povinností vyplývajúcich zo Zmluvy, a to v prípadoch, keď toto neplnenie bolo výsledkom Vyššej moci.

11.2 Zmluvná strana dotknutá Vyššou mocou je povinná o týchto okolnostiach bezodkladne písomne informovať druhú Zmluvnú stranu a vyzvať ju k rokovaniu. Na požiadanie predloží Zmluvná strana, odvolávajúca sa na Vyššiu moc druhej Zmluvnej strane dôveryhodný dôkaz o takejto skutočnosti.

11.3 Pokiaľ sa Zmluvné strany nedohodnú inak, pokračujú po vzniku Vyššej moci v plnení svojich záväzkov podľa tejto Zmluvy, pokiaľ je to rozumne možné a budú hľadať iné alternatívne prostriedky pre plnenie tejto Zmluvy, ktorým nebránia okolnosti Vyššej moci.

12. Zmena právnych predpisov

12.1 Najmä s ohľadom na dlhodobý charakter záväzkov založených touto Zmluvou, sa Zmluvné strany dohodli, že pokiaľ počas plnenia tejto Zmluvy dôjde k takej zmene právnych predpisov, ktorá

- (a) nebola a ani nemohla byť predvídateľná už v čase uzatvorenia tejto Zmluvy;

- (b) nie je zmenou právnych predpisov všeobecného charakteru, t.j. nevzťahuje sa komplexne na celé podnikateľské prostredie (ako napríklad zmeny daňových sadzieb a pod.), a
- (c) bude vylučovať plnenie Zmluvy bez zmeny jej obsahu, alebo na základe ktorej by plnenie Zmluvy bez zmeny jej obsahu odporovalo takýmto novým právnym predpisom;

má ktorákoľvek Zmluvná strana právo požadovať primeranú zmenu tejto Zmluvy vo forme uzatvorenia dodatku tak, aby bola Zmluva v súlade s právnymi predpismi a s účelom pôvodne sledovaným Zmluvnými stranami pri uzatváraní tejto Zmluvy. Za týmto účelom sú Zmluvné strany povinné na výzvu ktorejkoľvek zo Zmluvných strán viesť vzájomné rokovania o uzatvorení Zmluvy.

13. Trvanie a predčasné ukončenie Zmluvy

- 13.1 Táto Zmluva sa uzatvára na dobu určitú, a to odo dňa nadobudnutia jej účinnosti do uplynutia 15 rokov od prvého dňa Obdobia poskytovania Služieb (ďalej len „**Konečný deň**“).
- 13.2 Túto Zmluvu je možné predčasne ukončiť:
 - (a) dohodou Zmluvných strán;
 - (b) odstúpením od Zmluvy zo strany príslušnej Zmluvnej strany v súlade s podmienkami tejto Zmluvy;
- 13.3 Každá zo Zmluvných strán má právo písomne odstúpiť od tejto Zmluvy (i) v prípadoch výslovne ustanovených touto Zmluvou ako aj (ii) v prípade podstatného porušenia zmluvných povinností druhou Zmluvnou stranou (vrátane prípadu, ak sa vyhlásenie a ubezpečenie Zmluvnej strany uvedené v tejto Zmluve preukáže alebo stane nepravdivým podľa odseku 9.4 a táto skutočnosť má podstatný nepriaznivý vplyv na plnenie predmetu tejto Zmluvy) za predpokladu, že, ak ide o odstrániteľné porušenie, porušujúca Zmluvná strana takéto porušenie neodstráni ani v dodatočnej primeranej lehote na to poskytnutej zo strany neporušujúcej Zmluvnej strany.
- 13.4 Každá zo Zmluvných strán má právo písomne odstúpiť od tejto Zmluvy aj v prípade, ak je ďalšie pokračovanie v plnení tejto Zmluvy nemožné z dôvodu (i) Vyššej moci, ktorá trvá aspoň 90 dní alebo (ii) neuzatvorenia novej dohody medzi Zmluvnými stranami podľa odseku 12.1 ani do 3 mesiacov od prijatia zmeny právnych predpisov uvedenej v odseku 12.1.
- 13.5 Odstúpenie od Zmluvy pôsobí len do budúcnosti, pričom plnenia poskytnuté Zmluvnými stranami pred dňom odstúpenia, ako aj nároky, ktoré im vznikli z plnenia tejto Zmluvy pred dňom odstúpenia zostávajú odstúpením od Zmluvy nedotknuté.

14. Vysporiadanie pre prípad ukončenia Zmluvy

- 14.1 Zoznam a investičná hodnota Energetických zariadení Poskytovateľa zoznam a investičná hodnota Energetických zariadení je uvedený v Prílohách tejto Zmluvy..
- 14.2 Poskytovateľ sa zaväzuje, že do uplynutia zmluvnej doby neuskutoční žiadny právny úkon, ktorého predmetom by bol záväzok previesť vlastnícke právo k Energetickým zariadeniam na inú osobu ako Objednávateľa alebo samotný takýto prevod, ani neudelí plnomocenstvo tretej osobe, ktoré by ju na takýto úkon oprávňovalo. Po uplynutí zmluvnej doby sa Poskytovateľ zaväzuje previesť všetky Energetické zariadenia nezaťažené právami tretích osôb do vlastníctva Objednávateľa za cenu 1 eur bez DPH na základe kúpnej zmluvy.

- 14.3 V prípade, ak má Objednávateľ záujem na skoršom nadobudnutí vlastníctva k Energetickým zariadeniam vybudovanými a/alebo zmodernizovanými Poskytovateľom na základe tejto Zmluvy, alebo v prípade skončenia tejto Zmluvy z akéhokoľvek dôvodu, je Objednávateľ oprávnený Energetické zariadenia Poskytovateľa odkúpiť od Poskytovateľa za cenu určenú spôsobom uvedeným v prílohe tejto Zmluvy, podľa doby prevádzky ku dňu uzavretia kúpnej zmluvy. Poskytovateľ bude v takom prípade povinný príslušné Energetické zariadenia Poskytovateľa za uvedených podmienok Objednávateľovi odpredať.

15. Postúpenie Zmluvy

- 15.1 S výnimkami uvedenými v tomto článku 15, žiadna zo Zmluvných strán nemôže postúpiť žiadne zo svojich práv a povinností vyplývajúcich z tejto Zmluvy bez predchádzajúceho písomného súhlasu druhej Zmluvnej strany.
- 15.2 Objednávateľ je oprávnený postúpiť akékoľvek práva a previesť povinnosti podľa tejto Zmluvy na [akýkoľvek štátny subjekt alebo akúkoľvek osobu vo výlučnom vlastníctve (či už priamo alebo nepriamo) Slovenskej republiky alebo akýkoľvek iný subjekt pod kontrolou Slovenskej republiky]. Ak bude za účelom realizácie takéhoto postúpenia práv a/alebo prevodu povinností potrebná súčinnosť Poskytovateľa, Poskytovateľ sa zaväzuje túto súčinnosť bezodkladne poskytnúť na žiadosť Objednávateľa
- 15.3 Poskytovateľ je oprávnený po predchádzajúcom odsúhlasení Objednávateľom v prospech banky alebo inej financujúcej inštitúcie poskytujúcej službu na odkúpenie pohľadávok postúpiť (i) časť svojho nároku na zaplatenie hodnoty Energetických zariadení Poskytovateľa podľa tejto Zmluvy.
- 15.4 Poskytovateľ je oprávnený postúpiť svoje práva a povinnosti vyplývajúce mu z tejto Zmluvy na spoločnosť, nad ktorou má Poskytovateľ priamu alebo nepriamu kontrolu, alebo na spoločnosť, ktorá má nad Poskytovateľom priamu alebo nepriamu kontrolu, pričom na účely tohto bodu sa pod pojmom kontrola myslí taká miera vplyvu, ktorá na základe vlastníckych práv alebo iných práv, zmlúv alebo akýchkoľvek iných skutočností, umožňuje vykonávať rozhodujúci vplyv na činnosť a rozhodovanie kontrolovanej spoločnosti, alebo umožňuje vykonávať rozhodujúci vplyv na zloženie, hlasovanie alebo rozhodovanie jej orgánov.
- 15.5 Podmienky postúpenia práv v zmysle článku 15. tejto Zmluvy:
- na strane Objednávateľa nemôže dôjsť k zhoršeniu jeho právneho postavenia alebo k zhoršeniu vymožitelnosti akýchkoľvek práv podľa tejto Zmluvy ani nedôjde k zhoršeniu alebo ohrozeniu poskytovania Služby alebo plnenia akýchkoľvek iných povinností Poskytovateľa na základe tejto Zmluvy;
 - spoločnosť, na ktorú budú postúpené práva podľa tohto bodu, bude spĺňať všetky požiadavky Právnych predpisov a disponovať všetkými potrebnými licenciami, povoleniami a súhlasmi akýchkoľvek orgánov, vzťahujúcimi sa na poskytovanie Služby a na všetky ostatné činnosti a povinnosti, ktoré vykonáva a za ktoré zodpovedá Poskytovateľ podľa tejto Zmluvy;
 - týmto ustanovením nie sú dotknuté články 13 a 14 tejto Zmluvy.

16. Ochrana informácií

- 16.1 Zmluvné strany sa zaväzujú zachovávať mlčanlivosť o Dôverných informáciách, používať Dôverné informácie výlučne na účely plnenia Zmluvy, neposkytnúť a nesprístupniť Dôverné informácie tretím osobám a prijať všetky potrebné opatrenia na ochranu a zabezpečenie Dôverných informácií pred ich zverejnením alebo poskytnutím tretej osobe. Toto ustanovenie sa nebude vzťahovať na poskytnutie informácií v prípade, ak:

- (a) to bude potrebné pre plnenie jej povinností podľa tejto Zmluvy,
- (b) to bude potrebné v súdnych, rozhodcovských, správnych a iných obdobných konaniach,
- (c) treťou osobou bude právny alebo daňový poradca, audítor, banka, pobočka zahraničnej banky, ich poradcovia, alebo iný poradca Zmluvnej strany, ktorý zároveň vo vzťahu k poskytnutým alebo sprístupneným informáciám bude mať zákonom uloženú alebo zmluvne dohodnutú povinnosť zachovávanía mlčanlivosti,
- (d) treťou osobou bude osoba, ktorá má vo vzťahu k Zmluvnej strane postavenie ovládajúcej osoby alebo ovládanej osoby podľa príslušných ustanovení Obchodného zákonníka,
- (e) ide o zverejnenie samotného textu Zmluvy alebo iných informácií, ktoré sa získali za verejné financie alebo sa týkajú používania verejných financií a ktoré Objednávateľ zverejňuje z dôvodu transparentnosti,
- (f) na to bude povinná podľa právneho predpisu alebo podľa vykonateľného rozhodnutia, opatrenia alebo výzvy príslušného orgánu verejnej moci.

16.2 Zmluvné strany sa dohodli, že obsah Zmluvy, vrátane obsahu všetkých jej príloh, je verejný a nevzťahujú sa naň ustanovenia o ochrane informácií ako to ustanovuje odsek 16.1 tejto Zmluvy

17. Komunikácia a oprávnené osoby

17.1 Zmluvné strany určujú, na účely vzájomnej komunikácie pre účely plnenia Zmluvy, nasledovné kontaktné osoby:

(a) Objednávateľ:

Vo veciach technických: Branislav Čižmárik
 Email: starosta@nemecka.info
 Telefón: +421 911 654 344

Vo veciach zmluvných: Branislav Čižmárik
 Email: starosta@nemecka.info
 Telefón: +421 911 654 344

(b) Poskytovateľ:

Vo veciach technických: Ing. Kamil Palička
 Email: kamil.palicka@koor.sk
 Telefón: +421 905 324 648

Vo veciach zmluvných: Ing. Milan Orlovský
 Email: milan.orlovsky@koor.sk
 Telefón: +421 918 892 829

17.2 Zmluvné strany sa dohodli, že všetky oznámenia, požiadavky, žiadosti a akákoľvek iná komunikácia, ktorá má byť podľa tejto Zmluvy písomná sa bude doručovať doporučené poštou, kuriérom alebo osobne. Za deň doručenia sa považuje deň prevzatia písomnosti, ak nie je v Zmluve dohodnuté inak. V prípade, ak adresát odmietne písomnosť prevziať, za deň doručenia sa považuje deň odmietnutia prevzatia písomnosti. V prípade, ak si adresát neprevezme písomnosť v úložnej dobe na pošte, za deň doručenia sa považuje posledný deň

úložnej doby na pošte. V prípade, ak sa písomnosť vráti odosielateľovi s označením pošty „adresát neznámy“ alebo „adresát sa odsťahoval“ alebo s inou poznámkou podobného významu, za deň doručenia sa považuje deň vrátenia zásielky odosielateľovi.

18. Právo duševného vlastníctva k Projektu

- 18.1 Pokiaľ je súčasťou plnenia podľa Zmluvy výsledok tvorivej činnosti autora chránený ako predmet duševného vlastníctva v zmysle ustanovenia § 3 Autorského zákona, Poskytovateľ poskytuje Objednávateľovi výhradnú (Poskytovateľ sa zaväzuje neudelieť súhlas na jej použitie inej osobe bez písomného súhlasu Objednávateľa), časovo a teritoriálne neobmedzenú licenciu na použitie akejkoľvek dokumentácie vytvorenej Poskytovateľom alebo ktorejkoľvek jej časti a na účel vyplývajúci zo Zmluvy v rozsahu príprava, realizácia, užívanie, prevádzka, údržba, oprava, úprava Obnovy, vrátane vyhotovovania rozmnoženín, verejného vystavovania a verejnej prezentácie, zmien a spracovania takejto dokumentácie, pričom zmeny a spracovanie dokumentácie alebo/a jej druhov, častí a stupňov sa uskutočnia najmä za účelom vykonania úprav a prác v rozsahu opráv, úprav, obnovy alebo rozšírenia Obnovy alebo jej časti. Objednávateľ je oprávnený modifikovať, prepracovať alebo zmeniť takúto dokumentáciu, s čím Poskytovateľ podpisom tejto Zmluvy vyjadruje svoj súhlas.
- 18.2 Poskytovateľ týmto v súlade s § 72 Autorského zákona ďalej Objednávateľovi udeľuje výslovný predchádzajúci súhlas na udelenie súhlasu tretej osobe na použitie predmetnej dokumentácie v rozsahu udelenej licencie podľa odseku 18.1, ako aj na postúpenie licencie.
- 18.3 Licencia podľa tohto článku 18 tejto Zmluvy sa poskytuje bezodplatne.

19. Záverečné ustanovenia

- 19.1 Zmluva nadobúda platnosť jej podpisu oboma Zmluvnými stranami a účinnosť v deň nasledujúci po dni jej zverejnenia v súlade so zákonom č. 211/2000 Z. z. o slobodnom prístupe k informáciám a o zmene a doplnení niektorých zákonov v znení neskorších predpisov.
- 19.2 Zmluvné podmienky uvedené v tejto Zmluve, vrátane jej príloh, predstavujú úplnú dohodu medzi Zmluvnými stranami a nahrádzajú všetky predchádzajúce dohody a dohovory, či už ústne alebo písomné, medzi Zmluvnými stranami súvisiace s predmetom tejto Zmluvy.
- 19.3 Ak Zmluvná strana neuplatní niektoré svoje oprávnenie podľa tejto Zmluvy, alebo ak si nevyžiada plnenie niektorého z ustanovení tejto Zmluvy od druhej Zmluvnej strany, nebude sa to vykladať ako súčasné alebo budúce vzdanie sa práva z tejto Zmluvy, ani to nebude mať vplyv na možnosť Zmluvnej strany následne si uplatňovať akékoľvek práva z tejto Zmluvy.
- 19.4 Každé ustanovenie tejto Zmluvy sa, pokiaľ je to možné, vykladá tak, aby bolo účinné a platné podľa platných právnych predpisov. Pokiaľ by však niektoré ustanovenie tejto Zmluvy bolo podľa platných právnych predpisov nevymáhateľné alebo neplatné, nedotkne sa to platnosti alebo vymáhateľnosti ostatných ustanovení tejto Zmluvy, ktoré budú i naďalej záväzné a v plnom rozsahu platné a účinné. V prípade takejto nevymáhateľnosti alebo neplatnosti budú Zmluvné strany v dobrej viere rokovať, aby sa dohodli na úpravách alebo dodatkoch k tejto Zmluve, ktoré sú potrebné na realizáciu zámerov tejto Zmluvy a ktoré si vyžaduje takáto neplatnosť alebo nevymáhateľnosť.
- 19.5 Zmluva sa môže meniť alebo dopĺňať iba prostredníctvom písomných dodatkov, ktoré podpísali Zmluvné strany.
- 19.6 Práva a záväzky Zmluvných strán podľa tejto Zmluvy sa riadia slovenskými právnymi predpismi.

- 19.7 Zmluvné strany pre prípad sporu majúci pôvod v tejto Zmluve určujú právomoc a príslušnosť súdov Slovenskej republiky pre právoplatné rozhodnutie predmetného sporu, pričom pre rozhodnutie sa použijú hmotnoprávne a procesnoprávne predpisy platné v Slovenskej republike.
- 19.8 Nasledovné prílohy tvoria neoddeliteľnú súčasť Zmluvy:
- Príloha č. 1 Svetlo – technický výpočet
 - Príloha č. 2 Výpočet spotreby nových LED svietidiel
 - Príloha č. 3 Ponuka
 - Príloha č. 4 Harmonogram prác
 - Príloha č. 5 Výkaz-Výmer (Rozsah Obnovy, zoznam Energetických zariadení)
 - Príloha č. 6 Zostatková hodnota Energetických zariadení podľa rokov ich prevádzky

Zmluvné strany vyhlasujú, že si Zmluvu prečítali, jej zneniu porozumeli, že znenie Zmluvy je určité a zrozumiteľné, že obsah Zmluvy je v súlade s ich skutočnou a slobodnou vôľou a na dôkaz vyššie uvedeného Zmluvné strany túto Zmluvu podpisujú.

V Nemeckej, dňa 19-08-2019

KOOR, s.r.o.
 Bratislava
 KOOR, s.r.o.
 IČO: 202 306 7200

Ing. Milan Orlovský, konateľ

Obec Nemecká

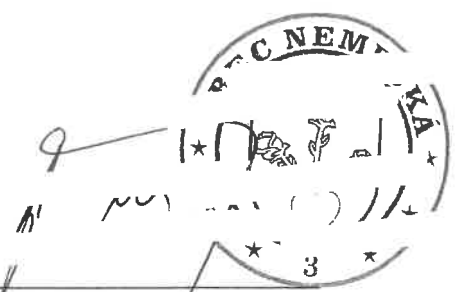

Branislav Čižmárik, starosta obce



KOOR s.r.o.
Ing. Kamil Palička



Zpracovateľ Ing. Noémi Daková
Telefon
Fax
e-mail

Obsah

ZŠ Nemecká	
Obsah	1
Školský klub	
Shrnutí	2
Knižnica	
Shrnutí	3
Multimediálna učebňa	
Shrnutí	4
Jedáleň	
Shrnutí	5
Počítačová učebňa	
Shrnutí	6
Zástupkyňa	
Shrnutí	7
Zborovňa	
Shrnutí	8
Riaditeľka	
Shrnutí	9
Hospodárka	
Shrnutí	10
Zasadačka	
Shrnutí	11
10 x trieda	
Shrnutí	12
4 x kabinet	
Shrnutí	13
2 x malá učebňa	
Shrnutí	14
Učebňa chémie	
Shrnutí	15
Učebňa biológie	
Shrnutí	16
Telocvičňa	
Zadávací protokol	17
Svítidla (seznam súradníc)	18
Výpočtové plochy (prehľad výsledkov)	19
Ztvárnění 3D	20
Renderování nepravými farbami	21
Trieda	
Shrnutí	22
Malá učebňa	
Shrnutí	23

KOOR s.r.o.
Ing. Kamil Palička

Zpracovatel Ing. Noémi Daková
Telefon
Fax
e-mail

Školský klub / Shrnutí

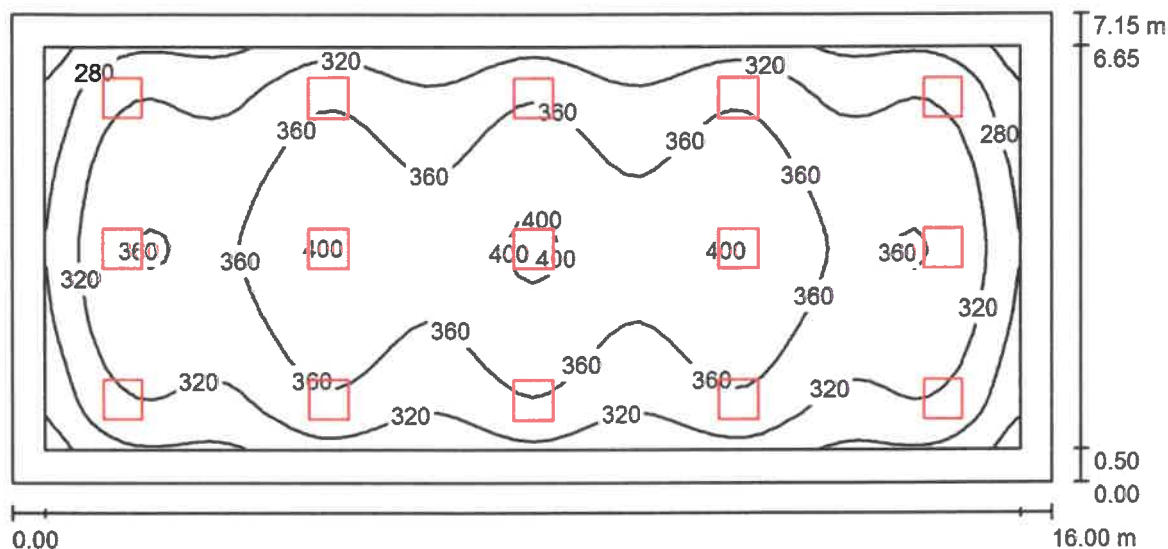

Výška místnosti: 3.300 m, Montážní výška: 3.300 m, Činitel údržby: 0.80

Hodnoty v Lux, Měřítko 1:115

Plocha	ρ [%]	E_m [lx]	E_{min} [lx]	E_{max} [lx]	E_{min} / E_m
Uživatelská úroveň	/	341	221	406	0.649
Podlaha	20	293	170	361	0.582
Strop	70	72	57	94	0.787
Stěny (4)	50	178	71	286	/

Uživatelská úroveň:

Výška: 0.750 m
Rastr: 64 x 32 Body
Okrajová zóna: 0.500 m

Poměr intenzity osvětlení (podle LG7): Stěny / pracovní rovina: 0.528, Strop / pracovní rovina: 0.212.

Kusovník svítidel

Č.	ks	Označení (Opravný faktor)	Φ (Svítilno) [lm]	Φ (Zdroje:) [lm]	P [W]
1	15	THOME Lighting s.r.o. T-XED001 - XEDO LED PANEL 3600lm 36W IP40 4K 600x600 (1.000)	3584	3600	36.0
Celkem:			53757	54000	540.0

Specifický příkon: $4.72 \text{ W/m}^2 = 1.38 \text{ W/m}^2/100 \text{ lx}$ (Základní plocha: 114.40 m^2)

KOOR s.r.o.
Ing. Kamil Palička

Zpracovatel Ing. Noémi Daková
Telefon
Fax
e-mail

Knižnica / Shrnutí

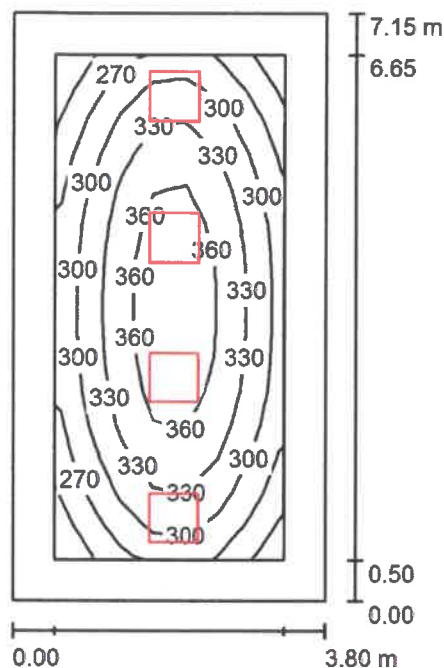

Výška místnosti: 3.300 m, Montážní výška: 3.300 m, Činitel údržby: 0.80

Hodnoty v Lux, Měřítko 1:92

Plocha	ρ [%]	E_m [lx]	E_{min} [lx]	E_{max} [lx]	E_{min} / E_m
Uživatelská úroveň	/	320	236	382	0.740
Podlaha	20	234	144	298	0.615
Strop	70	69	51	92	0.747
Stěny (4)	50	160	59	375	/

Uživatelská úroveň:

Výška: 0.750 m
Rastr: 15 x 7 Body
Okrajová zóna: 0.500 m

Poměr intenzity osvětlení (podle LG7): Stěny / pracovní rovina: 0.525, Strop / pracovní rovina: 0.218.

Kusovník svítidel

Č.	ks	Označení (Opravný faktor)	Φ (Svítilo) [lm]	Φ (Zdroje:) [lm]	P [W]
1	4	THOME Lighting s.r.o. T-XED001 - XEDO LED PANEL 3600lm 36W IP40 4K 600x600 (1.000)	3584	3600	36.0
Celkem:			14335	Celkem: 14400	144.0

Specifický příkon: $5.30 \text{ W/m}^2 = 1.66 \text{ W/m}^2/100 \text{ lx}$ (Základní plocha: 27.17 m^2)

KOOR s.r.o.
Ing. Kamil Palička

Zpracovatel Ing. Noémi Daková
Telefon
Fax
e-mail

Multimediální učebna / Shrnutí

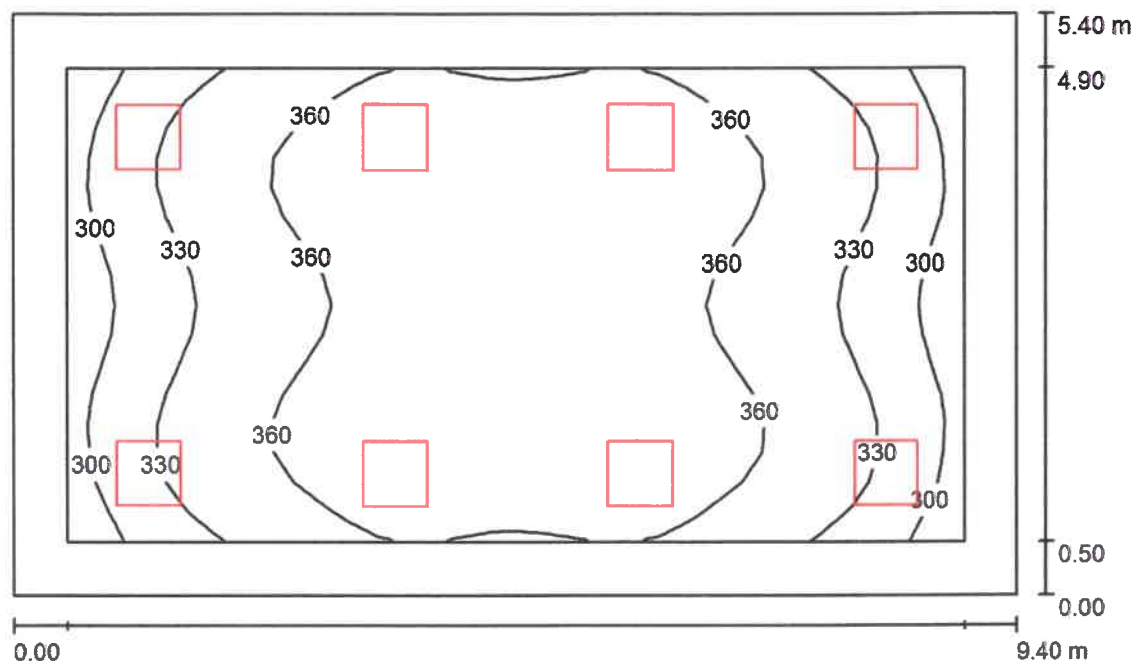

Výška místnosti: 3.300 m, Montážní výška: 3.300 m, Činitel údržby: 0.80

Hodnoty v Lux, Měřítko 1:70

Plocha	ρ [%]	E_m [lx]	E_{min} [lx]	E_{max} [lx]	E_{min} / E_m
Uživatelská úroveň	/	350	277	386	0.792
Podlaha	20	289	192	342	0.664
Strop	70	83	66	98	0.794
Stěny (4)	50	201	78	341	/

Uživatelská úroveň:

Výška: 0.750 m
Rastr: 32 x 16 Body
Okrajová zóna: 0.500 m

Poměr intenzity osvětlení (podle LG7): Stěny / pracovní rovina: 0.606, Strop / pracovní rovina: 0.236.

Kusovník svítidel

Č.	ks	Označení (Opravný faktor)	Φ (Svítilno) [lm]	Φ (Zdroje:) [lm]	P [W]
1	8	THOME Lighting s.r.o. T-XED001 - XEDO LED PANEL 3600lm 36W IP40 4K 600x600 (1.000)	3584	3600	36.0
Celkem:			28670	28800	288.0

Specifický příkon: $5.67 \text{ W/m}^2 = 1.62 \text{ W/m}^2/100 \text{ lx}$ (Základní plocha: 50.76 m^2)

KOOR s.r.o.
Ing. Kamil Palička

Zpracovatel Ing. Noémi Daková
Telefon
Fax
e-mail

Jedáleň / Shrnutí

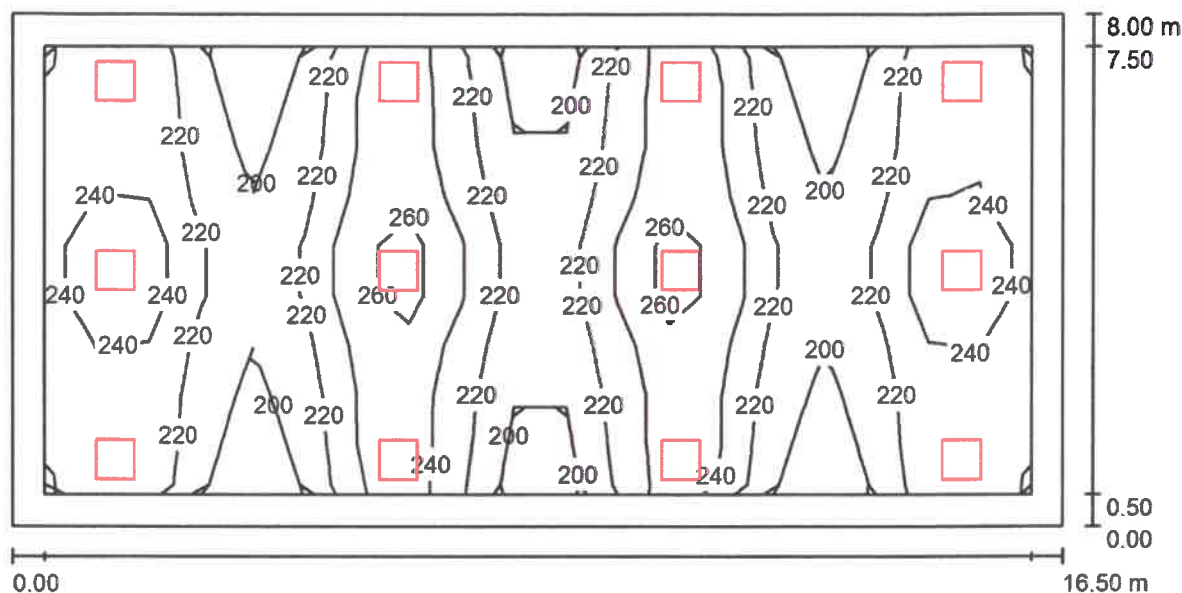

Výška místnosti: 3.300 m, Montážní výška: 3.300 m, Činitel údržby: 0.80

Hodnoty v Lux, Měřítko 1:118

Plocha	ρ [%]	E_m [lx]	E_{min} [lx]	E_{max} [lx]	E_{min} / E_m
Uživatelská úroveň	/	226	181	277	0.804
Podlaha	20	201	143	239	0.713
Strop	70	52	44	89	0.836
Stěny (4)	50	137	52	327	/

Uživatelská úroveň:

Výška: 0.750 m
Rastr: 19 x 9 Body
Okrajová zóna: 0.500 m

Poměr intenzity osvětlení (podle LG7): Stěny / pracovní rovina: 0.625, Strop / pracovní rovina: 0.230.

Kusovník svítidel

Č.	ks	Označení (Opravný faktor)	Φ (Svítidlo) [lm]	Φ (Zdroje:) [lm]	P [W]
1	12	THOME Lighting s.r.o. T-XED001 - XEDO LED PANEL 3600lm 36W IP40 4K 600x600 (1.000)	3584	3600	36.0
Celkem:			43005	43200	432.0

Specifický příkon: $3.27 \text{ W/m}^2 = 1.45 \text{ W/m}^2/100 \text{ lx}$ (Základní plocha: 132.00 m^2)

Počítačová učebna / Shrnutí

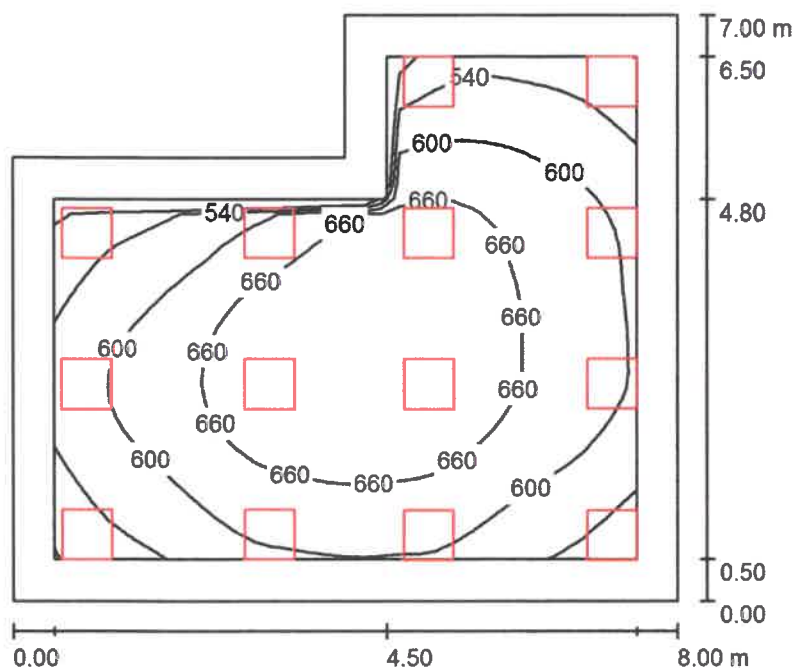

Výška místnosti: 3.300 m, Montážní výška: 3.300 m, Činitel údržby: 0.80

Hodnoty v Lux, Měřítko 1:90

Plocha	ρ [%]	E_m [lx]	E_{min} [lx]	E_{max} [lx]	E_{min} / E_m
Uživatelská úroveň	/	620	455	714	0.734
Podlaha	20	507	316	630	0.623
Strop	70	150	107	215	0.713
Stěny (6)	50	360	148	662	/

Uživatelská úroveň:

Výška: 0.750 m
Rastr: 32 x 32 Body
Okrajová zóna: 0.500 m

Poměr intenzity osvětlení (podle LG7): Stěny / pracovní rovina: 0.617, Strop / pracovní rovina: 0.242.

Kusovník svítidel

Č.	ks	Označení (Opravný faktor)	Φ (Svítilno) [lm]	Φ (Zdroje:) [lm]	P [W]
1	14	THOME Lighting s.r.o. T-XED001 - XEDO LED PANEL 3600lm 36W IP40 4K 600x600 (1.000)	3584	3600	36.0
Celkem:			50173	50400	504.0

Specifický příkon: $10.24 \text{ W/m}^2 = 1.65 \text{ W/m}^2/100 \text{ lx}$ (Základní plocha: 49.20 m^2)

KOOR s.r.o.
Ing. Kamil Palička

Zpracovatel Ing. Noémi Daková
Telefon
Fax
e-mail

Zástupkyňa / Shrnutí

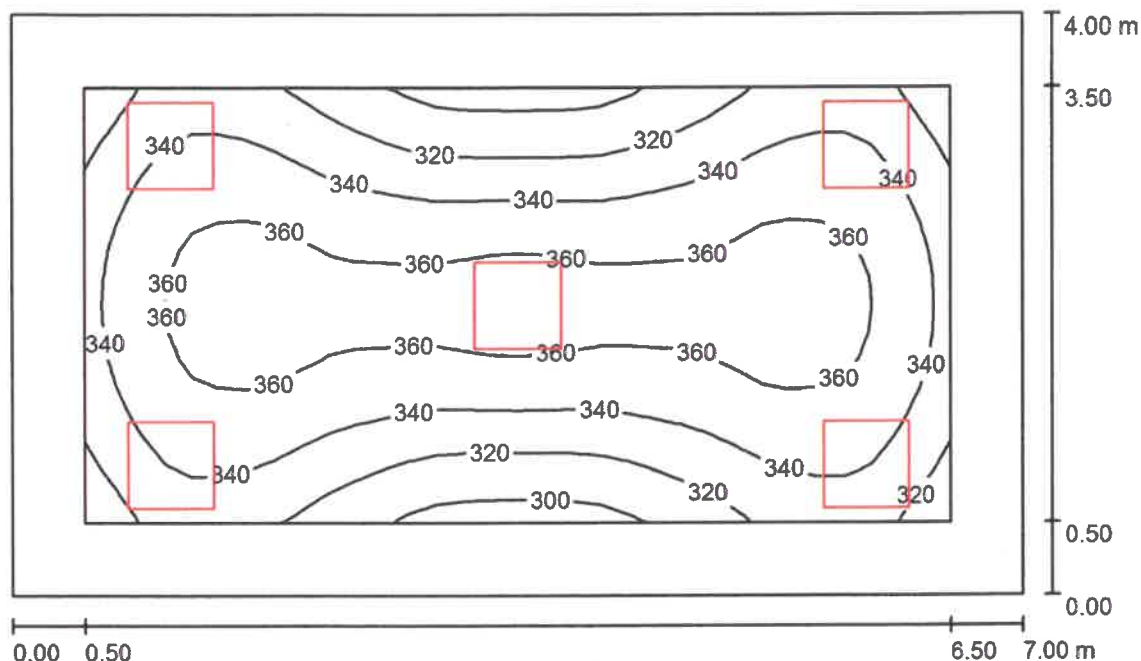

Výška místnosti: 3.300 m, Montážní výška: 3.300 m, Činitel údržby: 0.80

Hodnoty v Lux, Měřítko 1:52

Plocha	ρ [%]	E_m [lx]	E_{min} [lx]	E_{max} [lx]	E_{min} / E_m
Uživatelská úroveň	/	342	292	369	0.854
Podlaha	20	268	203	309	0.757
Strop	70	89	65	133	0.732
Stěny (4)	50	208	89	467	/

Uživatelská úroveň:

Výška: 0.750 m
Rastr: 32 x 16 Body
Okrajová zóna: 0.500 m

Poměr intenzity osvětlení (podle LG7): Stěny / pracovní rovina: 0.653, Strop / pracovní rovina: 0.260.

Kusovník svítidel

Č.	ks	Označení (Opravný faktor)	Φ (Svítidlo) [lm]	Φ (Zdroje:) [lm]	P [W]
1	5	THOME Lighting s.r.o. T-XED001 - XEDO LED PANEL 3600lm 36W IP40 4K 600x600 (1.000)	3584	3600	36.0
Celkem:			17919	18000	180.0

Specifický příkon: $6.43 \text{ W/m}^2 = 1.88 \text{ W/m}^2/100 \text{ lx}$ (Základní plocha: 28.00 m^2)

KOOR s.r.o.
Ing. Kamil Palička

Zpracovatel Ing. Noémi Daková
Telefon
Fax
e-mail

Zborovňa / Shrnutí

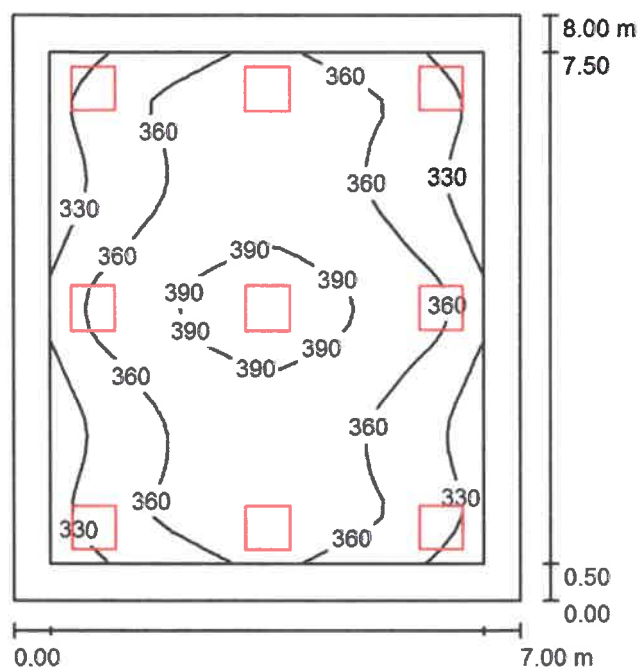

Výška místnosti: 3.300 m, Montážní výška: 3.300 m, Činitel údržby: 0.80

Hodnoty v Lux, Měřítko 1:103

Plocha	ρ [%]	E_m [lx]	E_{min} [lx]	E_{max} [lx]	E_{min} / E_m
Uživatelská úroveň	/	360	300	408	0.833
Podlaha	20	303	212	360	0.700
Strop	70	87	79	131	0.906
Stěny (4)	50	215	91	401	/

Uživatelská úroveň:

Výška: 0.750 m
Rastr: 32 x 32 Body
Okrajová zóna: 0.500 m

Poměr intenzity osvětlení (podle LG7): Stěny / pracovní rovina: 0.630, Strop / pracovní rovina: 0.241.

Kusovník svítidel

Č.	ks	Označení (Opravný faktor)	Φ (Svítilno) [lm]	Φ (Zdroje:) [lm]	P [W]
1	9	THOME Lighting s.r.o. T-XED001 - XEDO LED PANEL 3600lm 36W IP40 4K 600x600 (1.000)	3584	3600	36.0
Celkem:			32254	Celkem: 32400	324.0

Specifický příkon: $5.79 \text{ W/m}^2 = 1.61 \text{ W/m}^2/100 \text{ lx}$ (Základní plocha: 56.00 m^2)

KOOR s.r.o.
Ing. Kamil Palička

Zpracovatel Ing. Noémi Daková
Telefon
Fax
e-mail

Riaditeľka / Shrnutí

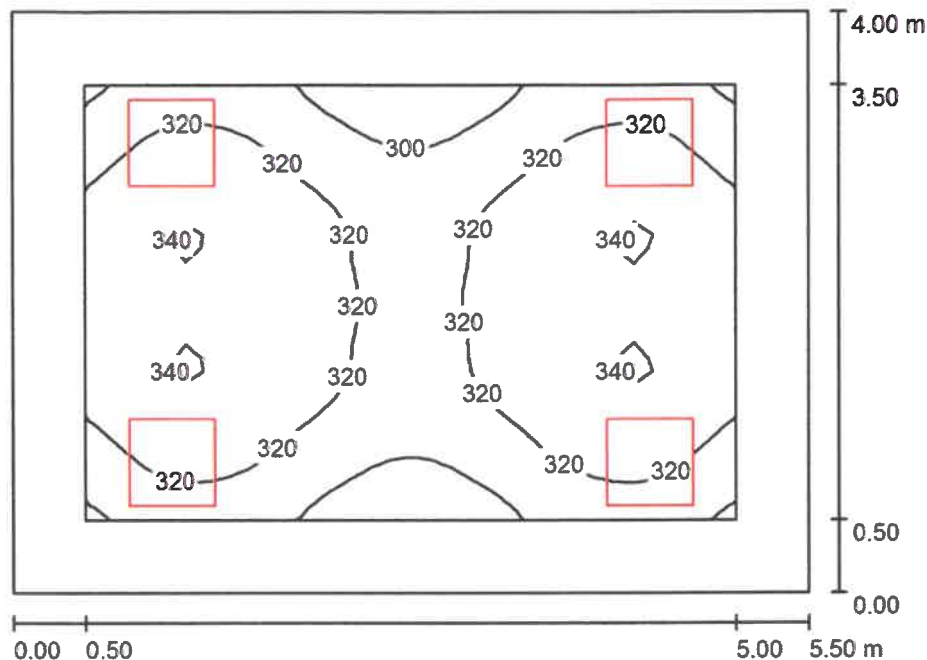

Výška miestnosti: 3.300 m, Montážní výška: 3.300 m, Činitel údržby: 0.80

Hodnoty v Lux, Měřítko 1:52

Plocha	ρ [%]	E_m [lx]	E_{min} [lx]	E_{max} [lx]	E_{min} / E_m
Uživatelská úroveň	/	322	287	343	0.891
Podlaha	20	250	194	282	0.775
Strop	70	90	70	104	0.777
Stěny (4)	50	205	85	463	/

Uživatelská úroveň:

Výška: 0.750 m
Rastr: 32 x 32 Body
Okrajová zóna: 0.500 m

Poměr intenzity osvětlení (podle LG7): Stěny / pracovní rovina: 0.695, Strop / pracovní rovina: 0.280.

Kusovník svítidel

Č.	ks	Označení (Opravný faktor)	Φ (Svítidlo) [lm]	Φ (Zdroje:) [lm]	P [W]
1	4	THOME Lighting s.r.o. T-XED001 - XEDO LED PANEL 3600lm 36W IP40 4K 600x600 (1.000)	3584	3600	36.0
Celkem:			14335	Celkem: 14400	144.0

Specifický příkon: $6.55 \text{ W/m}^2 = 2.03 \text{ W/m}^2/100 \text{ lx}$ (Základní plocha: 22.00 m^2)

KOOR s.r.o.
Ing. Kamil Palička

Zpracovatel Ing. Noémi Daková
Telefon
Fax
e-mail

Hospodárka / Shrnutí

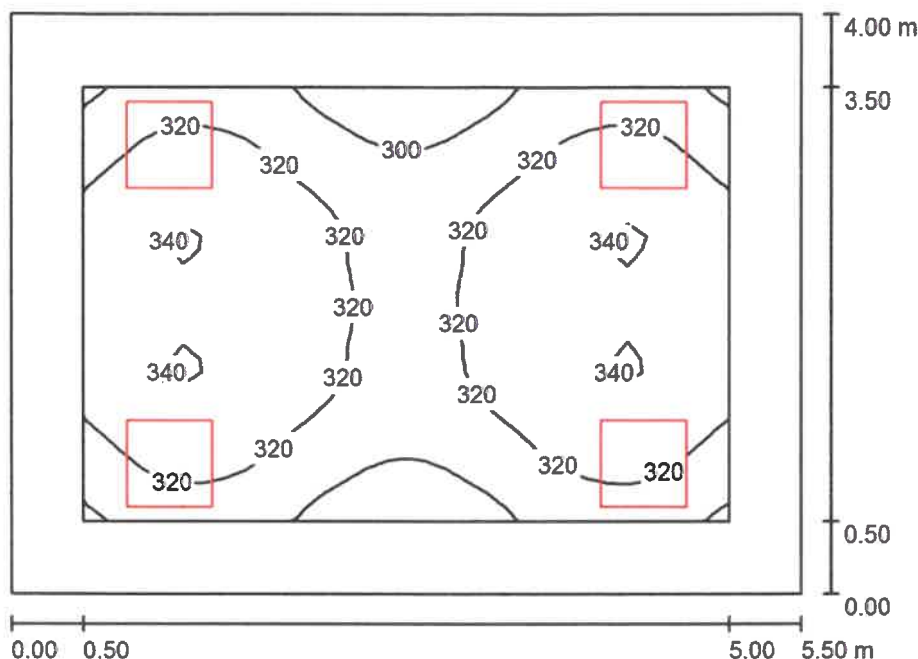

Výška místnosti: 3.300 m, Montážní výška: 3.300 m, Činitel údržby: 0.80

Hodnoty v Lux, Měřítko 1:52

Plocha	ρ [%]	E_m [lx]	E_{min} [lx]	E_{max} [lx]	E_{min} / E_m
Uživatelská úroveň	/	322	287	343	0.891
Podlaha	20	250	194	282	0.775
Strop	70	90	70	104	0.777
Stěny (4)	50	206	85	463	/

Uživatelská úroveň:

Výška: 0.750 m
Rastr: 32 x 32 Body
Okrajová zóna: 0.500 m

Poměr intenzity osvětlení (podle LG7): Stěny / pracovní rovina: 0.695, Strop / pracovní rovina: 0.280.

Kusovník svítidel

Č.	ks	Označení (Opravný faktor)	Φ (Svítidlo) [lm]	Φ (Zdroje:) [lm]	P [W]
1	4	THOME Lighting s.r.o. T-XED001 - XEDO LED PANEL 3600lm 36W IP40 4K 600x600 (1.000)	3584	3600	36.0
Celkem:			14335	14400	144.0

Specifický příkon: $6.55 \text{ W/m}^2 = 2.03 \text{ W/m}^2/100 \text{ lx}$ (Základní plocha: 22.00 m^2)

KOOR s.r.o.
Ing. Kamil Palička

Zpracovatel Ing. Noémi Daková
Telefon
Fax
e-mail

Zasadačka / Shrnutí

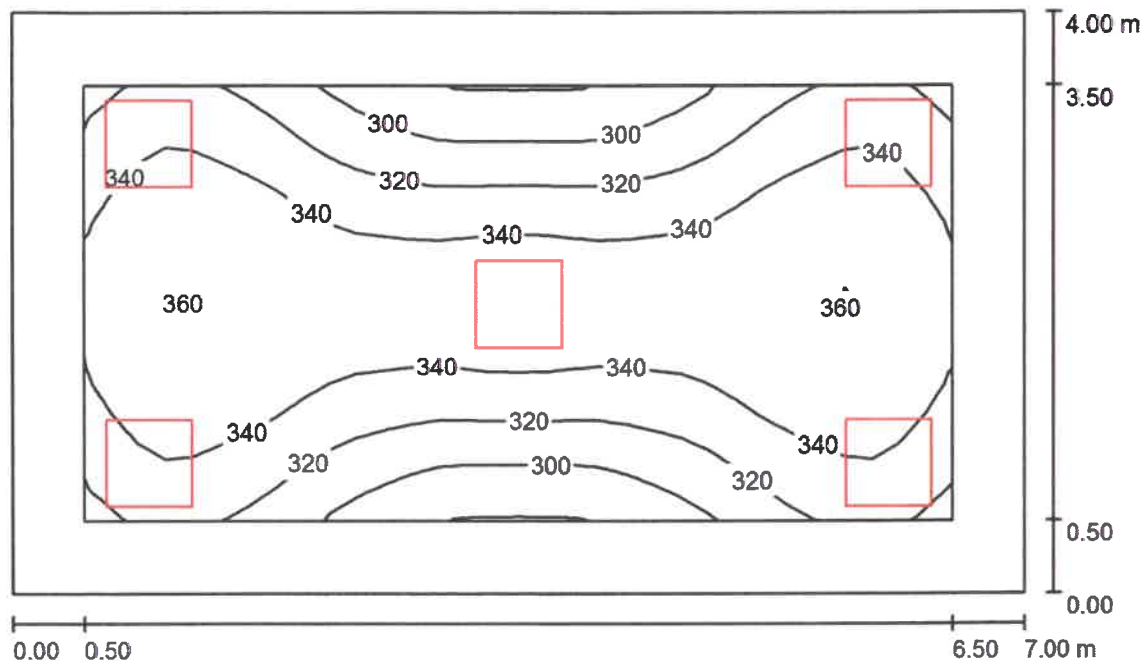

Výška místnosti: 3.300 m, Montážní výška: 3.300 m, Činitel údržby: 0.80

Hodnoty v Lux, Měřítko 1:52

Plocha	ρ [%]	E_m [lx]	E_{min} [lx]	E_{max} [lx]	E_{min} / E_m
Uživatelská úroveň	/	333	279	363	0.838
Podlaha	20	263	206	298	0.782
Strop	70	89	67	121	0.752
Stěny (4)	50	210	88	466	/

Uživatelská úroveň:

Výška: 0.750 m
Rastr: 32 x 16 Body
Okrajová zóna: 0.500 m

Poměr intenzity osvětlení (podle LG7): Stěny / pracovní rovina: 0.681, Strop / pracovní rovina: 0.269.

Kusovník svítidel

Č.	ks	Označení (Opravný faktor)	Φ (Svítilno) [lm]	Φ (Zdroje:) [lm]	P [W]
1	5	THOME Lighting s.r.o. T-XED001 - XEDO LED PANEL 3600lm 36W IP40 4K 600x600 (1.000)	3584	3600	36.0
Celkem:			17919	Celkem: 18000	180.0

Specifický příkon: $6.43 \text{ W/m}^2 = 1.93 \text{ W/m}^2/100 \text{ lx}$ (Základní plocha: 28.00 m^2)

KOOR s.r.o.
Ing. Kamil Palička

Zpracovatel Ing. Noémi Daková
Telefon
Fax
e-mail

10 x trieda / Shrnutí

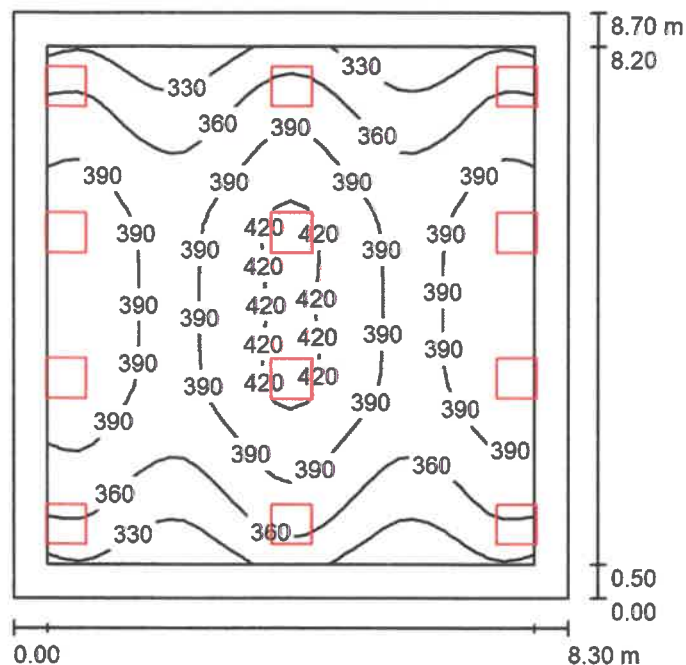

Výška místnosti: 3.300 m, Montážní výška: 3.300 m, Činitel údržby: 0.80

Hodnoty v Lux, Měřítko 1:112

Plocha	ρ [%]	E_m [lx]	E_{min} [lx]	E_{max} [lx]	E_{min} / E_m
Uživatelská úroveň	/	378	305	430	0.807
Podlaha	20	328	232	387	0.708
Strop	70	93	82	152	0.877
Stěny (4)	50	238	98	598	/

Uživatelská úroveň:

Výška: 0.750 m
Rastr: 32 x 32 Body
Okrajová zóna: 0.500 m

Poměr intenzity osvětlení (podle LG7): Stěny / pracovní rovina: 0.667, Strop / pracovní rovina: 0.247.

Kusovník svítidel

Č.	ks	Označení (Opravný faktor)	Φ (Svítilno) [lm]	Φ (Zdroje:) [lm]	P [W]
1	12	THOME Lighting s.r.o. T-XED001 - XEDO LED PANEL 3600lm 36W IP40 4K 600x600 (1.000)	3584	3600	36.0
Celkem:			43005	Celkem: 43200	432.0

Specifický příkon: $5.98 \text{ W/m}^2 = 1.58 \text{ W/m}^2/100 \text{ lx}$ (Základní plocha: 72.21 m^2)

KOOR s.r.o.
Ing. Kamil Palička

Zpracovatel Ing. Noémi Daková
Telefon
Fax
e-mail

4 x kabinet / Shrnutí

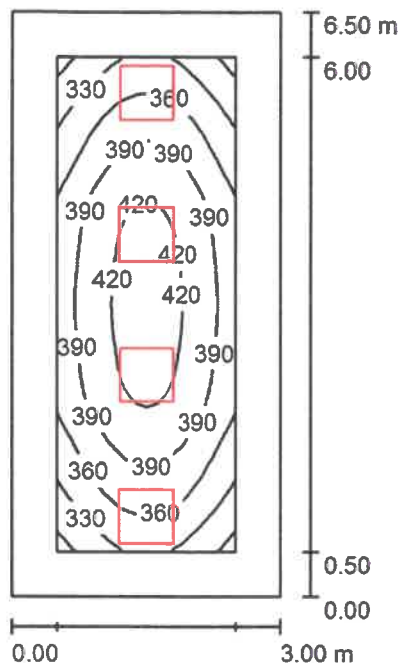

Výška místnosti: 3.300 m, Montážní výška: 3.300 m, Činitel údržby: 0.80

Hodnoty v Lux, Měřítko 1:84

Plocha	ρ [%]	E_m [lx]	E_{min} [lx]	E_{max} [lx]	E_{min} / E_m
Uživatelská úroveň	/	380	292	434	0.767
Podlaha	20	275	184	337	0.669
Strop	70	93	66	128	0.707
Stěny (4)	50	210	83	473	/

Uživatelská úroveň:

Výška: 0.750 m
Rastr: 32 x 16 Body
Okrajová zóna: 0.500 m

Poměr intenzity osvětlení (podle LG7): Stěny / pracovní rovina: 0.591, Strop / pracovní rovina: 0.244.

Kusovník svítidel

Č.	ks	Označení (Opravný faktor)	Φ (Svítilo) [lm]	Φ (Zdroje:) [lm]	P [W]
1	4	THOME Lighting s.r.o. T-XED001 - XEDO LED PANEL 3600lm 36W IP40 4K 600x600 (1.000)	3584	3600	36.0
Celkem:			14335	Celkem: 14400	144.0

Specifický příkon: $7.38 \text{ W/m}^2 = 1.94 \text{ W/m}^2/100 \text{ lx}$ (Základní plocha: 19.50 m^2)

KOOR s.r.o.
Ing. Kamil Palička

Zpracovatel Ing. Noémi Daková
Telefon
Fax
e-mail

2 x malá učebna / Shrnutí

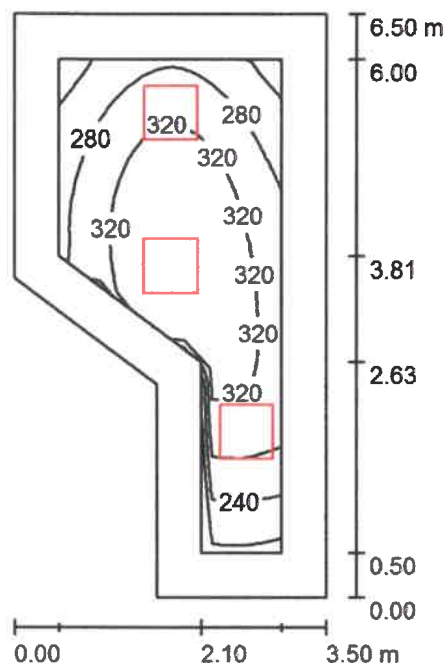

Výška místnosti: 3.300 m, Montážní výška: 3.300 m, Činitel údržby: 0.80

Hodnoty v Lux, Měřítko 1:84

Plocha	ρ [%]	E_m [lx]	E_{min} [lx]	E_{max} [lx]	E_{min} / E_m
Uživatelská úroveň	/	302	193	360	0.638
Podlaha	20	214	123	270	0.575
Strop	70	73	50	120	0.681
Stěny (6)	50	160	54	451	/

Uživatelská úroveň:

Výška: 0.750 m
Rastr: 32 x 16 Body
Okrajová zóna: 0.500 m

Poměr intenzity osvětlení (podle LG7): Stěny / pracovní rovina: 0.568, Strop / pracovní rovina: 0.242.

Kusovník svítidel

Č.	ks	Označení (Opravný faktor)	Φ (Svítilno) [lm]	Φ (Zdroje:) [lm]	P [W]
1	3	THOME Lighting s.r.o. T-XED001 - XEDO LED PANEL 3600lm 36W IP40 4K 600x600 (1.000)	3584	3600	36.0
Celkem:			10751	10800	108.0

Specifický příkon: $6.00 \text{ W/m}^2 = 1.99 \text{ W/m}^2/100 \text{ lx}$ (Základní plocha: 18.01 m^2)

KOOR s.r.o.
Ing. Kamil Palička

Zpracovatel Ing. Noémi Daková
Telefon
Fax
e-mail

Učebňa chémie / Shrnutí

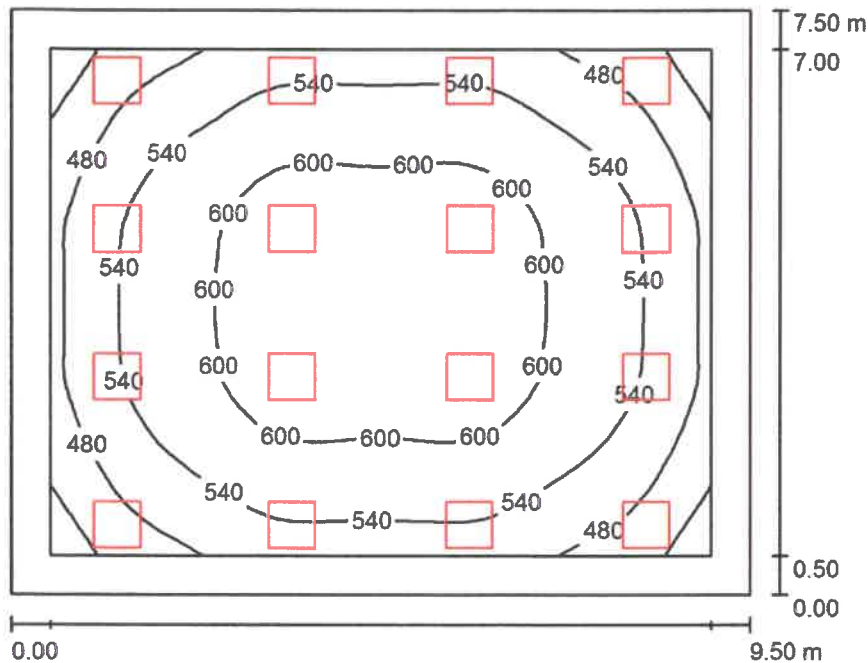

Výška místnosti: 3.300 m, Montážní výška: 3.300 m, Činitel údržby: 0.80

Hodnoty v Lux, Měřítko 1:97

Plocha	ρ [%]	E_m [lx]	E_{min} [lx]	E_{max} [lx]	E_{min} / E_m
Uživatelská úroveň	/	550	381	635	0.692
Podlaha	20	463	289	577	0.625
Strop	70	122	105	137	0.867
Stěny (4)	50	298	125	528	/

Uživatelská úroveň:

Výška: 0.750 m
Rastr: 32 x 32 Body
Okrajová zóna: 0.500 m

Poměr intenzity osvětlení (podle LG7): Stěny / pracovní rovina: 0.560, Strop / pracovní rovina: 0.221.

Kusovník svítidel

Č.	ks	Označení (Opravný faktor)	Φ (Svítilno) [lm]	Φ (Zdroje:) [lm]	P [W]
1	16	THOME Lighting s.r.o. T-XED001 - XEDO LED PANEL 3600lm 36W IP40 4K 600x600 (1.000)	3584	3600	36.0
Celkem:			57340	57600	576.0

Specifický příkon: $8.08 \text{ W/m}^2 = 1.47 \text{ W/m}^2/100 \text{ lx}$ (Základní plocha: 71.25 m^2)

KOOR s.r.o.
Ing. Kamil Palička

Zpracovatel Ing. Noémi Daková
Telefon
Fax
e-mail

Učebna biologie / Shrnutí

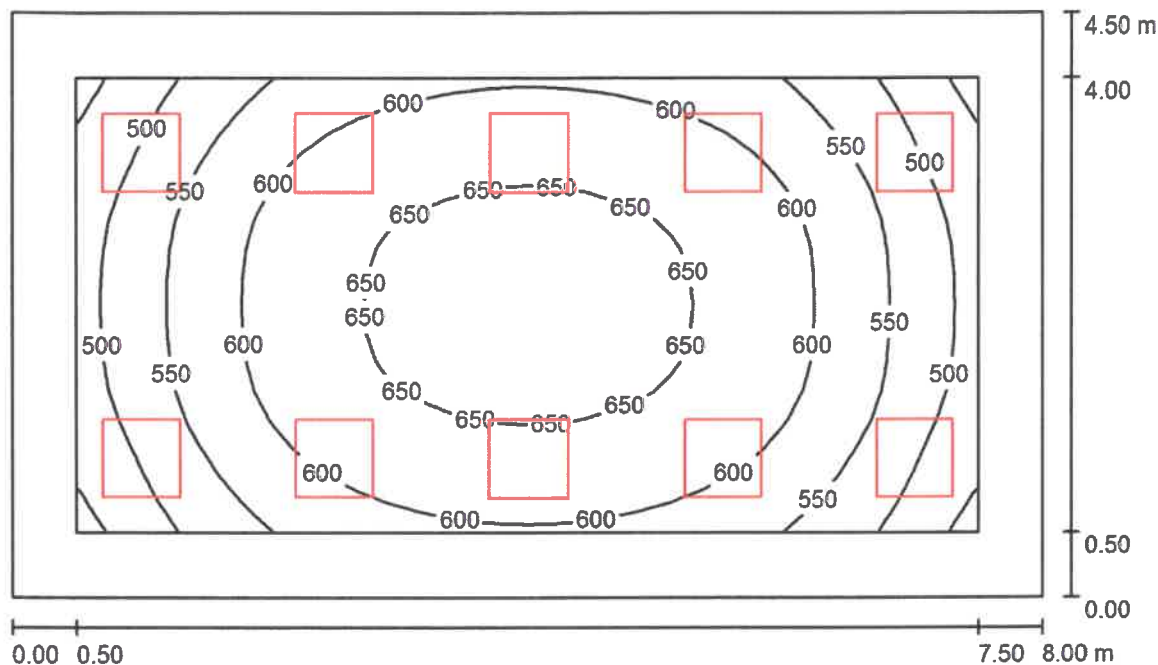

Výška místnosti: 3.300 m, Montážní výška: 3.300 m, Činitel údržby: 0.80

Hodnoty v Lux, Měřítko 1:58

Plocha	ρ [%]	E_m [lx]	E_{min} [lx]	E_{max} [lx]	E_{min} / E_m
Uživatelská úroveň	/	589	437	670	0.742
Podlaha	20	466	312	577	0.668
Strop	70	141	117	165	0.828
Stěny (4)	50	332	129	519	/

Uživatelská úroveň:

Výška: 0.750 m
Rastr: 32 x 16 Body
Okrajová zóna: 0.500 m

Poměr intenzity osvětlení (podle LG7): Stěny / pracovní rovina: 0.595, Strop / pracovní rovina: 0.240.

Kusovník svítidel

Č.	ks	Označení (Opravný faktor)	Φ (Svítilno) [lm]	Φ (Zdroje:) [lm]	P [W]
1	10	THOME Lighting s.r.o. T-XED001 - XEDO LED PANEL 3600lm 36W IP40 4K 600x600 (1.000)	3584	3600	36.0
Celkem:			35838	Celkem: 36000	360.0

Specifický příkon: $10.00 \text{ W/m}^2 = 1.70 \text{ W/m}^2/100 \text{ lx}$ (Základní plocha: 36.00 m^2)

KOOR s.r.o.
Ing. Kamil Palička

Zpracovatel Ing. Noémi Daková
Telefon
Fax
e-mail

Telocvična / Zadávací protokol

Výška pracovní roviny: 0.750 m
Okrajová zóna: 0.500 m

Činitel údržby: 0.80

Výška místnosti: 8.000 m
Základní plocha: 775.00 m²

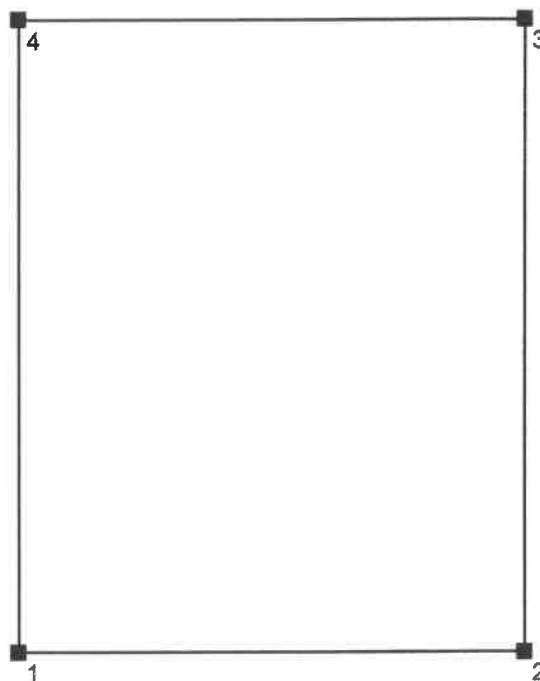

Plocha	Rho [%]	z ([m] [m])	do ([m] [m])	Délka [m]
Podlaha	20	/	/	/
Strop	70	/	/	/
Stěna 1	50	(0.000 0.000)	(25.000 0.000)	25.000
Stěna 2	50	(25.000 0.000)	(25.000 31.000)	31.000
Stěna 3	50	(25.000 31.000)	(0.000 31.000)	25.000
Stěna 4	50	(0.000 31.000)	(0.000 0.000)	31.000



KOOR s.r.o.
Ing. Kamil Palička

Zpracovatel Ing. Noémi Daková
Telefon
Fax
e-mail

Telocvična / Svítidla (seznam souřadnic)

THOME Lighting KT-TOL20915_40 TOLEDA 2G °21670lm 160W IP54 4K třmen
21668 lm, 160.0 W, 1 x 6 x LED modul (Opravný faktor 1.000).

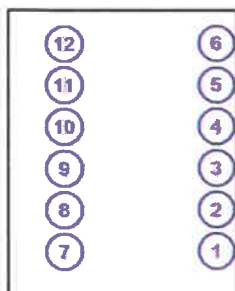

Č.	Pozice [m]			Rotace [°]		
	X	Y	Z	X	Y	Z
1	22.704	4.881	7.800	0.0	-25.0	180.0
2	22.704	9.381	7.800	0.0	-25.0	180.0
3	22.704	13.881	7.800	0.0	-25.0	180.0
4	22.704	18.381	7.800	0.0	-25.0	180.0
5	22.704	22.881	7.800	0.0	-25.0	180.0
6	22.704	27.381	7.800	0.0	-25.0	180.0
7	6.096	4.819	7.000	0.0	25.0	180.0
8	6.096	9.319	7.000	0.0	25.0	180.0
9	6.096	13.819	7.000	0.0	25.0	180.0
10	6.096	18.319	7.000	0.0	25.0	180.0
11	6.096	22.819	7.000	0.0	25.0	180.0
12	6.096	27.319	7.000	0.0	25.0	180.0

Telocvična / Výpočtové plochy (přehled výsledků)

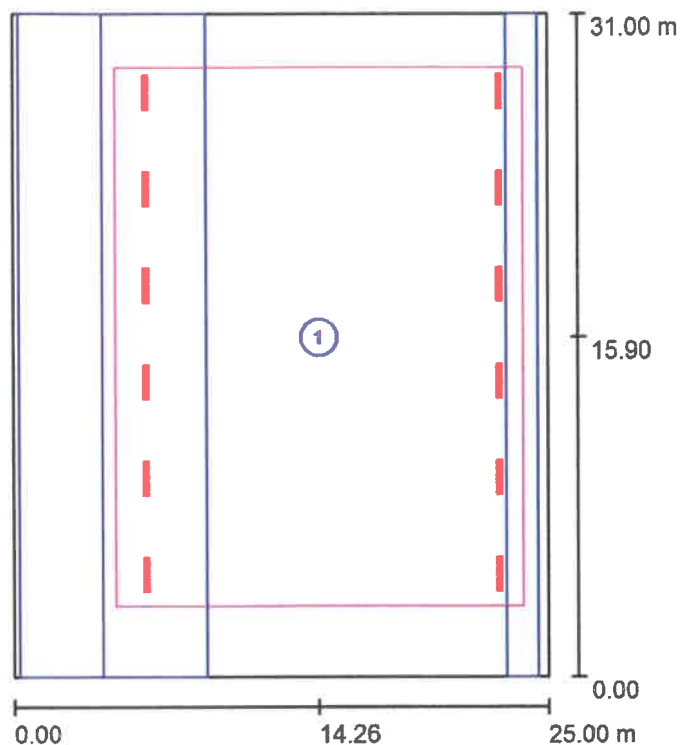

Měřítko 1 : 353

Seznam výpočtových ploch

Č.	Označení	Typ	Rastr	E_m [lx]	E_{min} [lx]	E_{max} [lx]	E_{min} / E_m	E_{min} / E_{max}
1	Výpočtová plocha 1	svisle	11 x 15	318	192	449	0.602	0.427

ZŠ Nemecká



DIALux
09.07.2019

KOOR s.r.o.
Ing. Kamil Palička

Zpracovatel Ing. Noémi Daková
Telefon
Fax
e-mail

Telocvična / Ztvárnění 3D

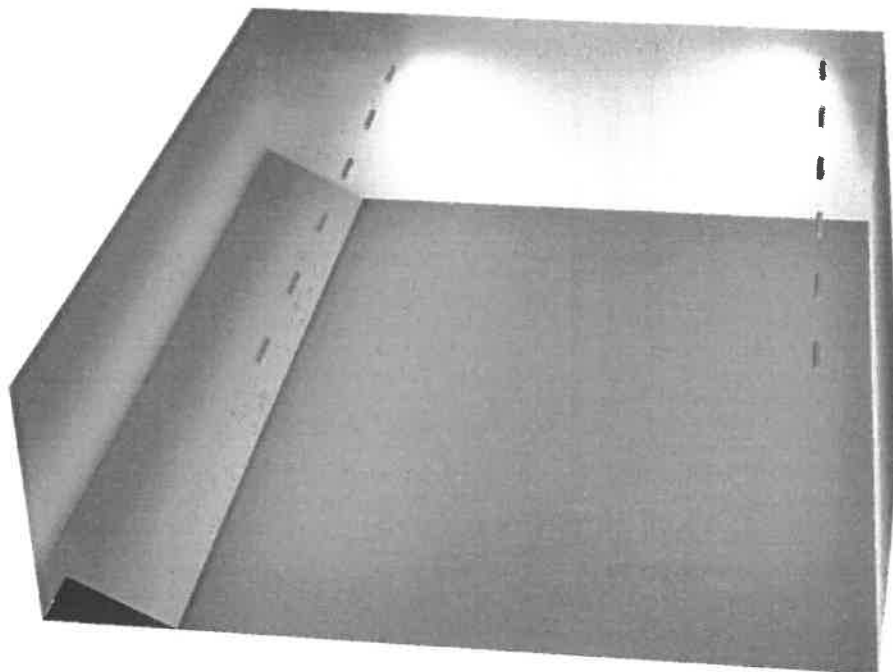



Telocvična / Renderování nepravými barvami

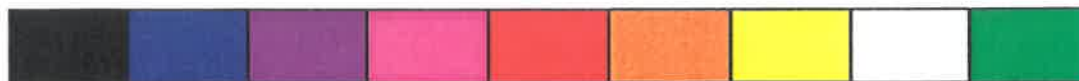
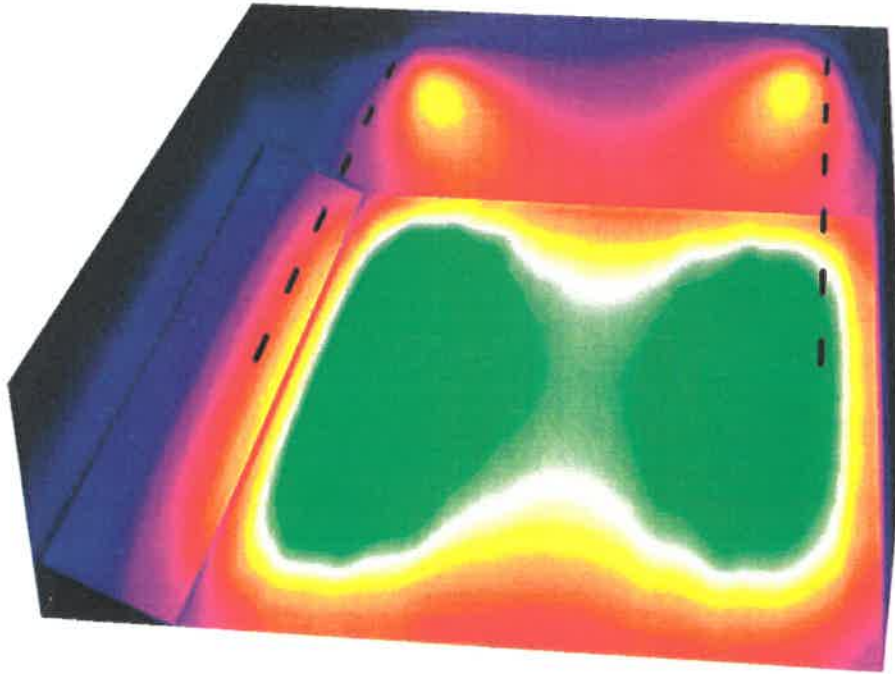

0 37.50 75 112.50 150 187.50 225 262.50 300

lx

Trieda / Shrnutí

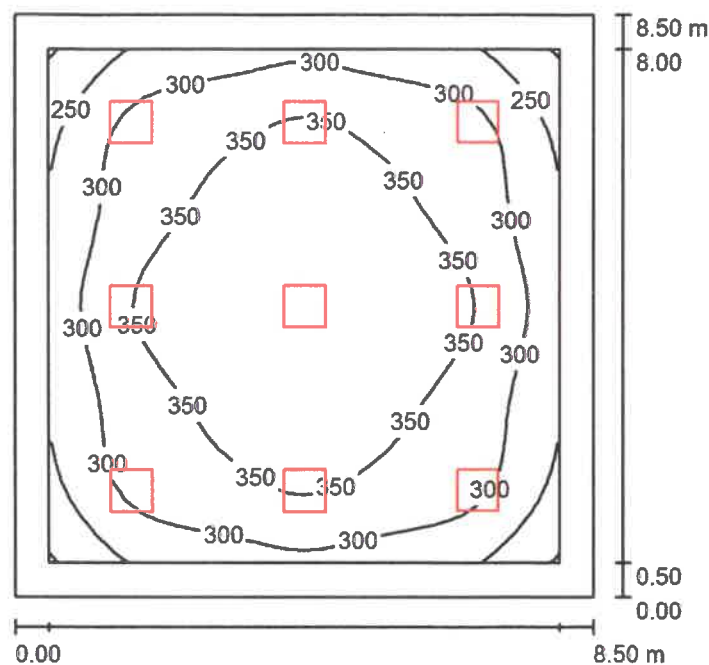

Výška místnosti: 3.300 m, Montážní výška: 3.300 m, Činitel údržby: 0.80

Hodnoty v Lux, Měřítko 1:110

Plocha	ρ [%]	E_m [lx]	E_{min} [lx]	E_{max} [lx]	E_{min} / E_m
Uživatelská úroveň	/	324	199	401	0.615
Podlaha	20	268	150	349	0.559
Strop	70	66	52	77	0.792
Stěny (4)	50	158	62	231	/

Uživatelská úroveň:

Výška: 0.750 m
 Rastr: 32 x 32 Body
 Okrajová zóna: 0.500 m

Poměr intenzity osvětlení (podle LG7): Stěny / pracovní rovina: 0.491, Strop / pracovní rovina: 0.205.

Kusovník svítidel

Č.	ks	Označení (Opravný faktor)	Φ (Svítidlo) [lm]	Φ (Zdroje:) [lm]	P [W]
1	9	THOME Lighting s.r.o. T-XED001 - XEDO LED PANEL 3600lm 36W IP40 4K 600x600 (1.000)	3584	3600	36.0
Celkem:			32254	32400	324.0

Specifický příkon: $4.48 \text{ W/m}^2 = 1.39 \text{ W/m}^2/100 \text{ lx}$ (Základní plocha: 72.25 m^2)

KOOR s.r.o.
Ing. Kamil Palička

Zpracovatel Ing. Noémi Daková
Telefon
Fax
e-mail

Malá učebna / Shrnutí

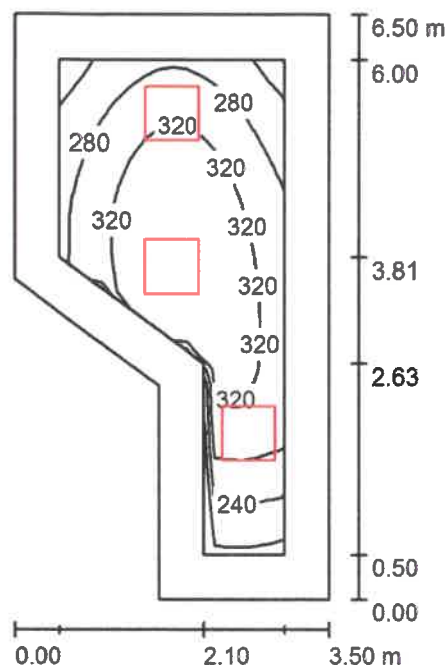

Výška místnosti: 3.300 m, Montážní výška: 3.300 m, Činitel údržby: 0.80

Hodnoty v Lux, Měřítko 1:84

Plocha	ρ [%]	E_m [lx]	E_{min} [lx]	E_{max} [lx]	E_{min} / E_m
Uživatelská úroveň	/	302	193	360	0.638
Podlaha	20	214	123	271	0.575
Strop	70	73	50	120	0.680
Stěny (6)	50	160	54	451	/

Uživatelská úroveň:

Výška: 0.750 m
Rastr: 16 x 32 Body
Okrajová zóna: 0.500 m

Poměr intenzity osvětlení (podle LG7): Stěny / pracovní rovina: 0.568, Strop / pracovní rovina: 0.243.

Kusovník svítidel

Č.	ks	Označení (Opravný faktor)	Φ (Svítilo) [lm]	Φ (Zdroje:) [lm]	P [W]
1	3	THOME Lighting s.r.o. T-XED001 - XEDO LED PANEL 3600lm 36W IP40 4K 600x600 (1.000)	3584	3600	36.0
Celkem:			10751	Celkem: 10800	108.0

Specifický příkon: $6.00 \text{ W/m}^2 = 1.99 \text{ W/m}^2/100 \text{ lx}$ (Základní plocha: 18.01 m^2)

Príloha č.2 Výpočet spotreby nových LED svetidiel

Technické parametre novej LED svetelnej sústavy

Základná škola	Navrhovaná LED svetelná sústava			
	Typ LED	Príkonn (W)	Počet (ks)	Celk. Príkonn (kW)
Vstup a admin časť - poschodie (v.04)				
Školský klub	XEDO LED	36	15	0,540
Knižnica	XEDO LED	36	4	0,144
Multimediálna učebňa	XEDO LED	36	8	0,288
Kuchyňa a jedáleň (v.15)	XEDO LED	36	12	0,432
Vstup a admin. časť - prízemie (v.02)				
Počítačová učebňa	XEDO LED	36	14	0,504
Zástupkyňa	XEDO LED	36	5	0,180
Zborovňa	XEDO LED	36	9	0,324
Riaditeľka	XEDO LED	36	4	0,144
Hospodárka	XEDO LED	36	4	0,144
Zasadačka	XEDO LED	36	5	0,180
Učebne (v.08)				
10 x trieda	XEDO LED	36	120	4,320
4 x kabinet	XEDO LED	36	16	0,576
2 x malá učebňa	XEDO LED	36	6	0,216
Ubytovňa (v. 11)				
Učebňa chémie	XEDO LED	36	16	0,576
Učebňa biológie	XEDO LED	36	10	0,360
ZŠ spolu (vybrané miestnosti):			248	8,928
Telocvičňa	Navrhovaná LED svetelná sústava podľa STV			
	Typ LED	Príkonn (W)	Počet (ks)	Celk. Príkonn (kW)
Telocvičňa (hracia plocha)		160	12	1,920
Materská škola	Navrhovaná LED svetelná sústava podľa STV			
	Typ LED	Príkonn (W)	Počet (ks)	Celk. Príkonn (kW)
3 x trieda	XEDO LED	36	27	0,972
Malá učebňa	XEDO LED	36	3	0,108
MŠ spolu (vybrané miestnosti):			30	1,080
Celkový príkon novej LED sústavy: ZŠ + Telocvičňa + MŠ (kW)				11,928
Celková ročná spotreba novej LED sústavy: ZŠ + Telocvičňa + MŠ pri uvedenej prevádzkovej dobe 700 hod. /rok (kWh)				8 350

Príloha č.3 Ponuka

CENOVÁ PONUKA

Názov predmetu zákazky:

Modernizácia vnútorného osvetlenia na LED technológiu –
ZŠ s MŠ Nemecká

Číslo ponuky:

0907/2019

Opis predmetu zákazky: Predmetom zákazky je modernizácia vnútorného osvetlenia na LED technológiu vo vybraných priestoroch Základnej školy s materskou školou v obci Nemecká na ul. Školskej 35 formou poskytovania komplexnej služby „Energetického kontraktingu“.

Identifikácia obstarávateľa:

Obec Nemecká

Hronská 37, 976 97 Nemecká

IČO: 00313645

Kontaktná osoba: Branislav Čižmárik, starosta obce



Predkladateľ ponuky

(Identifikačné údaje uchádzača):

KOOR, s.r.o.

Bajzova 1, 821 08 Bratislava

IČO: 45 628 246

Kontaktná osoba: Ing. Milan Orlovský - konateľ



Bratislava, 9. Júla 2019

Vážený klient

V zmysle výzvy na predloženie ponuky zo dňa 27.6.2019 Vám predkladáme nasledovnú cenovú ponuku na Energetický Kontrakting s dĺžkou trvania 15 rokov:

Energetický Kontrakting – Služba na 15 rokov Cena bude objednávateľom uhradená po ukončení a odovzdaní predmetu zákazky v 180 rovnomerných mesačných platbách.	Navrhovaná zmluvná cena bez DPH	Výška DPH	Navrhovaná zmluvná cena vrátane DPH
Cenová ponuka na predmet obstarávania podľa prílohy č.3 – Výkaz Výmer	68 850,00 €	13 770,00 €	82 620,00 €





Spotreba elektriny novej LED svetelnej sústavy	kWh
Výpočet spotreby novej LED svetelnej sústavy podľa prílohy č.4	8 350

Termín realizácie predmetu zákazky : do 8 týždňov od nadobudnutia účinnosti zmluvy

Prílohy:

- Svetlo-technický výpočet
- Príloha č.3 – Výkaz Výmer (Cenová ponuka)
- Príloha č.4 – výpočet spotreby novej LED svetelnej sústavy
- Výpis z Obchodného Registra – KOOR, s.r.o. (doklad o oprávnenosti realizovať predmet zákazky)

Ing. Milan Orlovský

 KOOR, s.r.o.
 Bajzova 1, 821 08 Bratislava
 IČO: 45 628 246
 IČ DPH: SK202 306 7200
 DIČ: 202 306 7200



Príloha č. 4

Harmonogram prác

- Dodávka Energetických zariadení vrátane ich montáže (Obnova) do 8 týždňov odo dňa účinnosti Zmluvy,
- Poskytovanie služieb energetického kontraktingu po dobu 15-tich rokov odo dňa protokolárneho odovzdania a prevzatia Obnovy



Obec Nemecká
Hronská 37, 976 97 Nemecká

Príloha č.5 – Výkaz Výmer

Popis položky	Počet	jednotka	jednotková cena bez DPH	Cena spolu bez DPH	Cena spolu s DPH
LED svietidlo pre ZŠ a MŠ	278	ks	129,00 €	35 862,00 €	43 034,40 €
LED svietidlo pre Telocvičňu	12	ks	580,00 €	6 960,00 €	8 352,00 €
Demontáž svietidla	221	ks	25,00 €	5 525,00 €	6 630,00 €
Montáž svietidla	278	ks	50,00 €	13 900,00 €	16 680,00 €
Demontáž svietidla - Telocvične	12	ks	50,00 €	600,00 €	720,00 €
Montáž svietidla - Telocvične	12	ks	100,00 €	1 200,00 €	1 440,00 €
Podružný spotrebný materiál / 1 SB	278		8,50 €	2 363,00 €	2 835,60 €
Vedľajšie rozpočtové náklady	1		2 440,00 €	2 440,00 €	2 928,00 €
Doprava		km		0,00 €	0,00 €
Spolu za predmet obstarávania:				68 850,00 €	82 620,00 €

Poznámka:

Cena za dopravu je zahrnutá v cene ostatných položiek predmetu obstarávania.

Príloha č. 6

Zostatková hodnota Energetických zariadení podľa rokov ich prevádzky

Celková hodnota investície :	68 850 €
Zostatková hodnota po 1 roku :	64 260 €
Zostatková hodnota po 2 roku :	59 670 €
Zostatková hodnota po 3 roku :	55 080 €
Zostatková hodnota po 4 roku :	50 490 €
Zostatková hodnota po 5 roku :	45 900 €
Zostatková hodnota po 6 roku :	41 310 €
Zostatková hodnota po 7 roku :	36 720 €
Zostatková hodnota po 8 roku :	32 130 €
Zostatková hodnota po 9 roku :	27 540 €
Zostatková hodnota po 10 roku :	22 950 €
Zostatková hodnota po 11 roku :	18 360 €
Zostatková hodnota po 12 roku :	13 770 €
Zostatková hodnota po 13 roku :	9 180 €
Zostatková hodnota po 14 roku :	4 590 €
Zostatková hodnota po 15 roku :	0 €

Uvedené ceny sú bez DPH

OBEC NEMECKÁ

Datum: 12. 08. 2019

Číslo záznamu: 2234	Číslo spisy: 004-52019/002534
Přílohy: 9	Vybavuje: Jarlová